

V2200Air

JUMP STARTER & AIR COMPRESSOR

USER MANUAL



TOPDON[®]

CONTENTS

	EN	DE	FR	ES	IT	KR	JP
Safety	5	22	39	56	72	88	103
What's in the Box?	6	23	40	57	73	89	104
About V2200Air	7	24	41	58	74	89	104
Instructions for Use	12	30	47	63	79	94	109
Technical Specs	18	36	53	69	85	100	115
Warranty	19	37	54	70	86	101	116

ENGLISH

1 Safety

For your safety and the safety of others, and to avoid any damage to the product and your vehicle, CAREFULLY READ AND MAKE SURE YOU FULLY UNDERSTAND ALL THE SAFETY INSTRUCTIONS AND MESSAGES ON THIS MANUAL BEFORE OPERATION.

- ALWAYS WEAR APPROVED SAFETY GOGGLES while working near a battery.
- ONLY use the battery clamps that come with this product.
- DO NOT use this product if the cable or the jump starter has any damage.
- DO NOT put the product under direct sunlight or in high temperature areas.
- DO NOT disassemble the product.
- DO NOT SMOKE OR HAVE ANY FLAMES NEAR THE VEHICLE when testing. The fuel and battery vapors are highly flammable.
- Battery acid is extremely corrosive. If acid gets into your eyes, FLUSH THEM THOROUGHLY WITH COLD RUNNING WATER FOR AT LEAST 20 MINUTES AND SEEK MEDICAL ATTENTION IMMEDIATELY. If battery acid gets on your skin or clothing, WASH IT IMMEDIATELY WITH A SOLUTION OF WATER AND BAKING SODA.
- After this product is used to inflate, the nozzle will become very hot. DO NOT touch the nozzle directly to prevent burns.

- It is recommended to wait three to five minutes between each use of this product for inflation.
- This product comes with a built-in battery. It is recommended that it be charged at least every six months.

2 What's in the Box?

- V2200Air
- Jump Start Clamp Cable
- Inflation Nozzle
- Inflation Needle
- USB-C to USB-C Cable
- User Manual

3 About V2200Air

The V2200Air Jump Starter & Air Compressor is a 2-in-1 device that can help to jump start 12V lead-acid battery vehicles and inflate vehicle tires, sports balls or other objects. It comes with high-lumen LEDs that can work as a regular flashlight with SOS and strobe functions. It can also serve as a power bank to charge phones, tablets and other electronic devices.

3.1 Jump Starter & Air Compressor

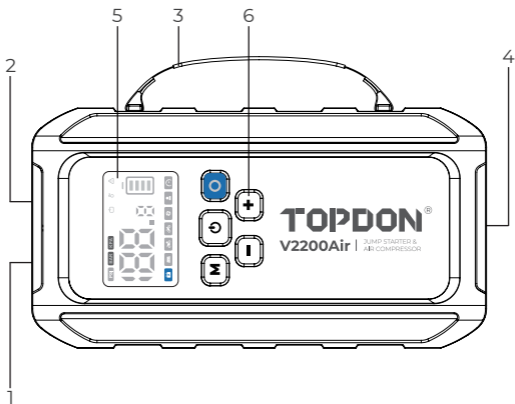

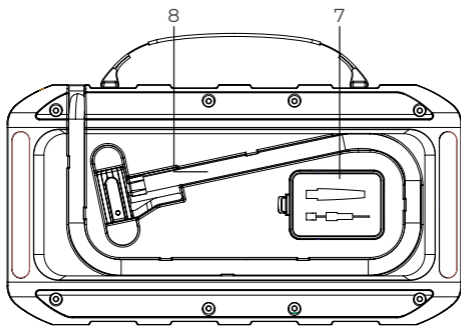

1. Input/Output Ports

USB-C Input/Output Port (x1)

USB-A Output Port (x1)

DC Output Port (x1)

2. Jump Start Port

3. Carrying Handle

4. LED Flashlight

5. Screen

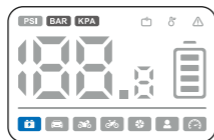

The icons on the screen are described below:

- About working modes



Jump Start mode. This is the default mode when V2200Air is powered on and is used to jump start a vehicle.



Car Inflation mode. This is used to inflate car tires.



Motorcycle Inflation mode. This is used to inflate motorcycle tires.



Bicycle Inflation mode. This is used to inflate bicycle tires.



Sports Ball Inflation mode. This is used to inflate basketballs, footballs, etc.



Custom Inflation mode.



Stable-Pressure Inflation mode. This mode helps to keep the air pressure of a target object stable. In this mode, when the air pressure reaches the preset value, the inflation will automatically stop. When the air pressure becomes lower than 5% of the preset value, the inflation will automatically resume until the air pressure reaches the preset value again.

- About the air pressure value



This icon only turns on in inflation modes.

- About air pressure units



These three icons are different air pressure units.

- About exceptions



When this icon is on, it means V2200Air is overheated. (V2200Air will return to normal temperature after it stops running.)



When this icon is on, it means short circuit or reverse polarity has occurred.



When this icon is on, it means an exception beyond the above two types has occurred.

- About battery charge



The four levels from bottom to top represent 25%, 50%, 75% and 100% of charge respectively.

6. Buttons



Press it to power on V2200Air. Press and hold it for 3 seconds to turn on or off the LED flashlight. Press and hold it for 7 seconds to power off V2200Air. (V2200Air will automatically power off if there is no activity within 20 seconds.)



Press it to toggle between 6 working modes. Press and hold it for 1.5 seconds to toggle between 3 air pressure units.



In an inflation mode, press it to start or stop inflation.



Press them to increase or decrease the air pressure value.

7. Accessory Compartment

This is where the inflation nozzle and needle are kept.

8. Inflation Hose

3.2 Jump Start Clamp Cable

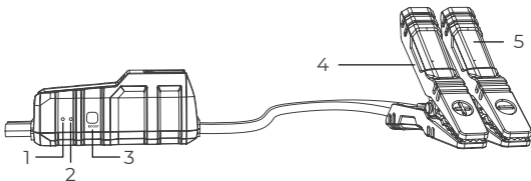

1. Tool-Ready Indicator

It lights up solid green when the jump starter is ready to use.

2. Error Indicator

It lights up solid red when a reverse polarity, short circuit, over temperature, or improper connection is detected. (The internal buzzer will beep in the meantime.)

Note: If the jump starter is properly connected, but neither the Tool-Ready indicator nor the Error indicator is illuminated, it may be because the vehicle's battery voltage is less than 3V. Try jump-starting your vehicle with the BOOST mode.

3. BOOST Button

Press it to enable the BOOST mode. The Tool-Ready indicator will light up green. Start your vehicle within 30 seconds. The BOOST mode automatically turns off, and the green Tool-Ready indicator goes out if the vehicle is not started within 30 seconds or successfully cranked.

Note: Under the BOOST mode, all safety protections will be temporarily disabled. Use this mode with caution and only when the traditional battery jump option has been tried already.

4. Positive Clamp (Red)

5. Negative Clamp (Black)

4 Instructions for Use

4.1 Charging V2200Air

Note: V2200Air must be fully charged before use.

You can charge V2200Air via the USB-C port. Connect one end of the USB-C to USB-C cable to the USB-C port. Connect the other end to a power outlet with a USB-C port or to an power adapter (not included).

4.2 Powering on V2200Air

Press  to power on V2200Air.

Note: V2200Air will automatically power off if there is no activity within 20 seconds.

4.3 Jump Starting a Vehicle

Note: V2200Air can only be used to jump start vehicles powered by 12V lead-acid batteries.

V2200Air offers two modes: Jump Start and BOOST.

4.3.1 Jump Start Mode

1. Power on V2200Air, and connect V2200Air to the vehicle battery via the jump start clamp cable.

The blue connector at one end connects to the jump start port of V2200Air.

The red and black clamps at the other end connect to the positive and negative terminals of the battery respectively.

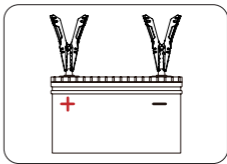
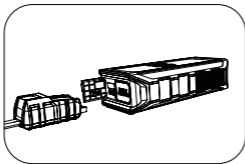

NOTE:

When V2200Air detects the connection to the vehicle battery, the  icon (Jump Start mode) on the screen will become solid on.

If the Tool-Ready indicator on the jump start clamp cable becomes solid green, it means you can start the vehicle.

If the Tool-Ready indicator does not become solid green, it means the voltage between the jump start clamps is lower than 3V. The vehicle will not get started successfully in this mode. You can try the BOOST mode.

2. Start the vehicle within 30 seconds.
3. Disconnect the jump start clamp cable from the vehicle battery when the vehicle gets started.

NOTE: If the vehicle fails to get started, please disconnect the jump start clamps from the vehicle battery. You can try again 20 seconds later. We strongly recommend that you do not jump start a vehicle for more than three times within two minutes.

4.3.2 BOOST Mode

If a vehicle fails to get started in the Jump Start mode, it may be because the voltage between the jump start clamps is lower than 3V. You can try the BOOST mode.

IMPORTANT: In the BOOST mode, V2200Air will automatically output for 30 seconds. It is never allowed to directly connect the positive jump start clamp to the negative one in this mode. Otherwise, there will be a strong current that may cause damage, injury or even death.

The operation in the BOOST mode is similar to that in the Jump Start mode. You need to press the BOOST button

on the jump start clamp cable to enable the BOOST mode.

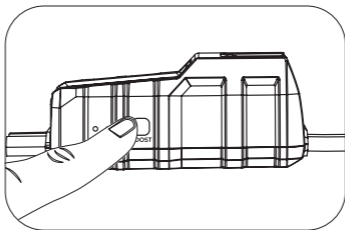

4.4 Using V2200Air for Inflation

Note: Please make sure in advance how much air pressure is needed by the object that needs inflation.

1. Power on V2200Air, and press **M** to choose one of the six inflation modes.
2. Press and hold **M** for 1.5 seconds to choose one of the three air pressure units.
3. Press **+** and **-** to set a target air pressure value.
4. Assemble the supplied inflation nozzle and needle with the inflation hose, and then connect the hose to the object that needs inflation.
5. Press **O** to start inflation.

Notes:

- During the inflation, the real-time air pressure of the object will be displayed on the screen of V2200Air. When it reaches the target air pressure value that has been set, V2200Air will stop the inflation automatically.
- During the inflation, press  to manually stop it if needed.

Suggested Pressure Ranges for Use

Product Category		Suggested Pressure Range
Cars	Car tires	2.2~2.8 bar
Motorcycles	Motorcycle tires Electric motorcycle tires	1.8~3.0 bar
Bicycles	12 / 14 / 16 inch bicycle tires	30~50 PSI
	20 / 22 / 24 inch bicycle tires	40~50 PSI
	26 / 27.5 / 29 inch bicycle tires	45~65 PSI
	700C bicycle clincher tires	100~130 PSI
	700C bicycle tubular tires	120~145 PSI
Sports balls	Basketball	7~9 PSI
	Football	8~16 PSI
	Volleyball	4~5 PSI
	Rugby	12~14 PSI

4.5 Using the LED Flashlight

V2200Air has an LED flashlight. After it is powered on, you can press  and hold for 3 seconds to turn it on.

The LED flashlight also comes with strobe and SOS functions. You can press  to toggle.

To turn off the LED flashlight, press  and hold for 3 seconds.

4.6 Using V2200Air as a Power Bank

V2200Air can be used as a power bank to charge phones, tablets and other electronic devices.

Power on V2200Air and connect it to an electronic device via the USB-C Input/Output port.

4.7 Powering off V2200Air

After V2200Air is powered on, you can press and hold  for 7 seconds to power it off.

Note: After being powered on, V2200Air will automatically power off if there is no activity within 20 seconds.

5 Technical Specs

Model	V2200Air
Peak Current	2200A
Battery Capacity	3.7V, 12000mAh; 44.4Wh
USB-C Input/Output	PD45W, 5V= 3A, 9V=3A, 12V= 3A, 15V = 3A, 20V= 2.25A
USB-A Output	5V= 3A
DC Output	Max 16.8V = 10A

6 Warranty

TOPDON's One-Year Limited Warranty

TOPDON warrants to its original purchaser that the company's products will be free from defects in material and workmanship for 12 months from the date of purchase (Warranty Period).

For the defects reported during the Warranty Period, TOPDON will either repair or replace the defective part or product according to its technical support analysis and confirmation.

TOPDON shall not be liable for any incidental or consequential damages arising from the device's use, misuse, or mounting.

If there is any conflict between the TOPDON warranty policy and local laws, the local laws shall prevail.

This limited warranty is void under the following conditions:

- Misused, disassembled, altered or repaired by unauthorized stores or technicians.
- Careless handling and operation's violation.

Notice: All information in this manual is based on the latest information available at the time of publication and no warranty can be made for its accuracy or completeness. TOPDON reserves the right to make changes at any time without notice.

7 FCC

Any changes or modifications not expressly approved by the party responsible for compliance could void the user's authority to operate the equipment. This device complies with Part 15 of the FCC Rules. Operation is subject to the following two conditions:

- (1) this device may not cause harmful interference, and
- (2) this device must accept any interference received, including interference that may cause undesired operation.

Note: This equipment has been tested and found to comply with the limits for a Class B digital device, pursuant to Part 15 of the FCC Rules. These limits are designed to provide reasonable protection against harmful interference in a residential installation. This equipment generates, uses, and can radiate radio frequency energy, and if not installed and used in accordance with the instructions, may cause harmful interference to radio communications. However, there is no guarantee that interference will not occur in a particular installation. If this equipment does cause harmful interference to radio or television reception, which can be determined by turning the equipment off and on, the user is encouraged to try to correct the interference by one or more of the following measures:

- Reorient or relocate the receiving antenna.
- Increase the separation between the equipment and receiver.
- Connect the equipment into an outlet on a circuit different from that to which the receiver is connected.
- Consult the dealer or an experienced radio/TV technician for help.

DEUTSCH

1 Sicherheit

Um Ihre Sicherheit, die Sicherheit anderer und um Schäden am Produkt und Ihrem Fahrzeug zu vermeiden, LESEN SIE DIESE ANLEITUNG SORGFÄLTIG DURCH UND STELLEN SIE SICHER, DASS SIE ALLE SICHERHEITSANWEISUNGEN UND HINWEISE VOLLSTÄNDIG VERSTANDEN HABEN, BEVOR SIE DAS GERÄT IN BETRIEB NEHMEN.

- Tragen Sie **IMMER ZUGELASSENE SICHERHEITSBRILLE**, wenn Sie in der Nähe einer Batterie arbeiten.
- Verwenden Sie **NUR** die Batterieklemmen, die mit diesem Produkt geliefert werden.
- Verwenden Sie dieses Produkt **NICHT**, wenn das Kabel oder die Starthilfe beschädigt ist.
- Setzen Sie das Produkt **NICHT** dem direkten Sonnenlicht aus und bringen Sie es nicht in Bereiche mit hohen Temperaturen.
- Zerlegen Sie das Gerät **NICHT**.
- **RAUCHEN SIE NICHT UND HALTEN SIE KEINE OFFENEN FLAMMEN IN DER NÄHE DES FAHRZEUGS**, wenn Sie Tests durchführen. Die Dämpfe von Treibstoff und Batterien sind hochentzündlich.
- Batteriesäure ist äußerst korrosiv. Wenn Säure in Ihre Augen gelangt, spülen Sie sie gründlich mit kaltem fließendem Wasser für mindestens 20 Minuten aus und suchen Sie sofort ärztliche Hilfe auf. Wenn Batteriesäure auf Ihre Haut oder Kleidung gelangt, waschen Sie diese sofort mit einer Lösung aus Wasser und Backpulver.

- Nachdem dieses Produkt zum Aufblasen verwendet wurde, wird die Düse sehr heiß. Berühren Sie die Düse NICHT direkt, um Verbrennungen zu vermeiden.
- Es wird empfohlen, zwischen jeder Verwendung dieses Produkts drei bis fünf Minuten zu warten.
- Dieses Produkt verfügt über einen integrierten Akku. Es wird empfohlen, es mindestens alle sechs Monate aufzuladen.

2 Was ist in der Box?

- V2200Air
- Starthilfe-Klemmenkabel
- Aufblasdüse
- Aufblasnadel
- USB-C auf USB-C Kabel
- Bedienungsanleitung

3 Über V2200Air

Der V2200Air Starthilfe & Luftkompressor ist ein 2-in-1-Gerät, das dabei helfen kann, Fahrzeuge mit 12V-Blei-Säure-Batterien zu starten und Fahrzeugreifen, Sportbälle oder andere Gegenstände aufzupumpen. Es ist mit Hochlumen-LEDs ausgestattet, die als normale Taschenlampe mit SOS- und Stroboskop-Funktionen dienen können. Es kann auch als Powerbank dienen, um Handys, Tablets und andere elektronische Geräte aufzuladen.

3.1 Starthilfe & Luftkompressor

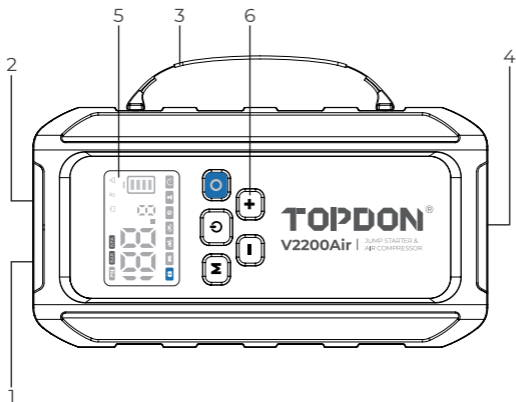

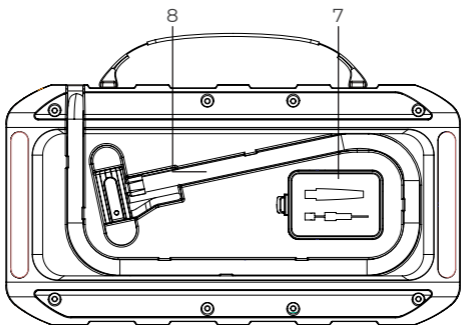

1. **Ein-/Ausgangsanschlüsse**
 USB-C Eingangs-/Ausgangsanschluss (x1)
 USB-A-Ausgangsanschluss(x1)
 DC Ausgangsanschluss(x1)
2. **Starthilfe-Anschluss**
3. **Tragegriff**
4. **LED-Taschenlampe**
5. **Bildschirm**

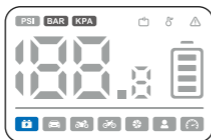

Die Symbole auf dem Bildschirm werden im Folgenden beschrieben:

- Über die Arbeitsmodi



Starthilfe-Modus. Dies ist der Standardmodus, wenn der V2200Air eingeschaltet wird und dient dazu, ein Fahrzeug zu starten.



Auto-Aufblasmodus. Dies wird verwendet, um Autoreifen aufzupumpen.



Motorrad-Aufblasmodus. Dies wird zum Aufpumpen von Motorradreifen verwendet.



Fahrrad-Aufblasmodus. Dies wird zum Aufpumpen von Fahrradreifen verwendet.



Sportball-Aufblasmodus. Dies wird zum Aufblasen von Basketbällen, Fußballen usw. verwendet.



Individueller Aufblasmodus.



Aufblasmodus mit stabilem Druck. Dieser Modus hilft dabei, den Luftdruck eines Zielobjekts stabil zu halten. In diesem Modus wird das Aufpumpen automatisch gestoppt, wenn der Luftdruck den voreingestellten Wert erreicht. Wenn der Luftdruck unter 5% des voreingestellten Wertes sinkt, wird das Aufpumpen automatisch fortgesetzt, bis der Luftdruck wieder den voreingestellten Wert erreicht.

- Über den Luftdruckwert



Dieses Symbol wird nur im Aufblasmodus angezeigt.

- Über Luftdruckeinheiten

PSI **BAR** **KPA** Diese drei Symbole stehen für unterschiedliche Luftdruckeinheiten.

- Über die Ausnahmen



Wenn dieses Symbol ein ist, bedeutet dies, dass der V2200Air überhitzt ist. (V2200Air wird nach dem Stoppen des Betriebs auf normale Temperatur zurückkehren.)



Wenn dieses Symbol ein ist, bedeutet dies, dass ein Kurzschluss oder eine Verpolung aufgetreten ist.



Wenn dieses Symbol ein ist, bedeutet dies, dass eine Ausnahme aufgetreten ist, die nicht zu den beiden oben genannten Typen gehört.

- Über die Batterieladung



Die vier Stufen von unten nach oben stellen jeweils 25%, 50%, 75% und 100% der Ladung dar.

6. Tasten

Drücken Sie es, um den V2200Air einzuschalten.

Drücken und halten Sie es für 3 Sekunden, um die LED-



Taschenlampe ein- oder auszuschalten. Drücken und halten Sie es für 7 Sekunden, um den V2200Air auszuschalten. (Der V2200Air schaltet sich automatisch ab, wenn innerhalb von 20 Sekunden keine Aktivität erfolgt.)



Drücken Sie es, um zwischen 6 Arbeitsmodi umzuschalten.

Drücken und halten Sie es für 1,5 Sekunden, um zwischen 3 Luftdruckeinheiten umzuschalten.



Im Aufblasmodus drücken Sie es, um das Aufblasen zu starten oder zu stoppen.

+ - Drücken Sie diese, um den Luftdruckwert zu erhöhen oder zu verringern.

7. Zubehörfach

Hier werden das Aufblasventil und die Nadel aufbewahrt.

8. Aufblas-Schlauch

3.2 Starthilfe-Klemmenkabel

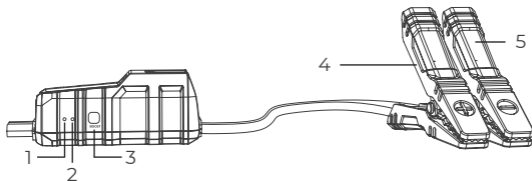

1. Werkzeugbereitschaftsanzeige

Es leuchtet durchgehend grün, wenn der Starthilfe bereit zum Einsatz ist.

2. Fehleranzeige

Es leuchtet durchgehend rot, wenn eine Verpolung, ein Kurzschluss, eine Übertemperatur oder ein unsachgemäßer Anschluss erkannt wird. (Der interne Summer wird in der Zwischenzeit piepen.)

Hinweis: Wenn der Starthilfe richtig angeschlossen ist, aber weder die Anzeige für Betriebsbereitschaft noch die Fehleranzeige leuchtet, kann dies daran liegen, dass die Spannung der Fahrzeugbatterie

weniger als 3V beträgt. Versuchen Sie, Ihr Fahrzeug mit dem BOOST-Modus zu starten.

3. **BOOST-Taste**

Drücken Sie diese, um den BOOST-Modus zu aktivieren. Die Werkzeugbereitschaftsanzeige leuchtet grün. Starten Sie Ihr Fahrzeug innerhalb von 30 Sekunden. Der BOOST-Modus schaltet sich automatisch ab und die grüne Werkzeugbereitschaftsanzeige erlischt, wenn das Fahrzeug nicht innerhalb von 30 Sekunden gestartet oder erfolgreich angelassen wird.

Hinweis: Im BOOST-Modus werden alle Sicherheitsvorkehrungen vorübergehend deaktiviert. Verwenden Sie diesen Modus mit Vorsicht und nur, wenn die traditionelle Option des Batterieüberbrückens bereits versucht wurde.

4. **Positive Klemme (Rot)**

5. **Negative Klemme (Schwarz)**

4 Gebrauchsanweisung

4.1 Aufladen des V2200Air

Hinweis: Der V2200Air muss vor Gebrauch vollständig geladen sein.

Sie können den V2200Air über den USB-C-Anschluss aufladen.

Verbinden Sie ein Ende des USB-C-zu-USB-C-Kabels mit dem USB-C-Anschluss und das andere Ende mit einer Steckdose mit einem USB-C-Anschluss oder mit einem Netzadapter (nicht im Lieferumfang enthalten).

4.2 V2200Air einschalten

Drücken Sie  , um die V2200Air einzuschalten.

Hinweis: Der V2200Air schaltet sich automatisch ab, wenn innerhalb von 20 Sekunden keine Aktivität erfolgt.

4.3 Starthilfe für ein Fahrzeug

Hinweis: V2200Air kann nur zur Starthilfe für Fahrzeuge verwendet werden, die mit 12 V Blei-Säure-Batterien betrieben werden.

V2200Air bietet zwei Modi: Starthilfe und BOOST.

4.3.1 Starthilfe-Modus

1. Schalten Sie den V2200Air ein und verbinden Sie ihn über das Starthilfekabel mit der Fahrzeugbatterie. Der blaue Stecker an einem Ende wird mit dem Starthilfeanschluss des V2200Air verbunden. Die rote und schwarze Klemme am anderen Ende werden jeweils mit dem positiven und negativen Pol der Batterie verbunden.

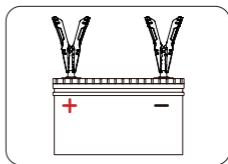
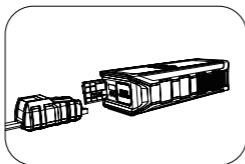

Hinweis:

Wenn die V2200Air die Verbindung zur  Fahrzeugbatterie erkennt, leuchtet das Symbol (Starthilfe-Modus) auf dem Bildschirm dauerhaft.

Wenn die Werkzeugbereitschaftsanzeige am Starthilfekabel grün leuchtet, können Sie das Fahrzeug starten.

Wenn die Werkzeugbereitschaftsanzeige nicht grün leuchtet, bedeutet dies, dass die Spannung zwischen den Starthilfeklemmen niedriger als 3 V ist. Das Fahrzeug kann in diesem Modus nicht erfolgreich gestartet werden. Sie können den BOOST-Modus versuchen.

2. Starten Sie das Fahrzeug innerhalb von 30 Sekunden.
3. Klemmen Sie das Starthilfekabel von der Fahrzeugbatterie ab, wenn das Fahrzeug gestartet wird.

Hinweis: Wenn das Fahrzeug nicht gestartet werden kann, trennen Sie bitte die Starthilfeklemmen von der Fahrzeugbatterie. Sie können es 20 Sekunden später erneut versuchen. Wir empfehlen Ihnen dringend, einem Fahrzeug nicht mehr als dreimal innerhalb von zwei Minuten Starthilfe zu geben.

4.3.2 BOOST-Modus

Wenn ein Fahrzeug im Starthilfe-Modus nicht anspringt, kann das daran liegen, dass die Spannung zwischen den Starthilfeklemmen niedriger als 3 V ist. Sie können den BOOST-Modus versuchen.

WICHTIG: Im BOOST-Modus gibt der V2200Air automatisch für 30 Sekunden Strom aus. Es ist niemals erlaubt, im BOOST-Modus die positive Starthilfeklemme direkt mit der negativen zu verbinden. Andernfalls kommt es zu einer starken Strömung, die Schäden, Verletzungen oder sogar den Tod verursachen kann.

Der Betrieb im BOOST-Modus ist ähnlich wie im Starthilfe-Modus. Sie müssen die BOOST-Taste am Starthilfekabel drücken, um den BOOST-Modus zu aktivieren.

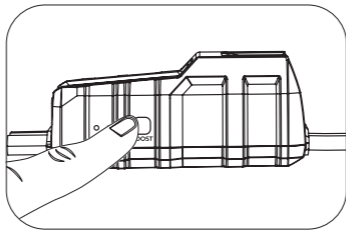

4.4 Verwendung des V2200Air zum Aufblasen

Hinweis: Bitte stellen Sie im Voraus sicher, wie viel Luftdruck das zu befüllende Objekt benötigt.

1. Schalten Sie die V2200Air ein, und drücken Sie **M** , um einen der sechs Aufblasmodi zu wählen.
2. Drücken und halten Sie **M** 1,5 Sekunden lang, um eine der drei Luftdruckeinheiten zu wählen.
3. Drücken Sie **+** und **-** , um einen Ziel-Luftdruckwert einzustellen.
4. Montieren Sie die mitgelieferte Aufblasdüse und Nadel am Aufblasschlauch und verbinden Sie dann den Schlauch mit dem Objekt, das aufgeblasen werden soll.
5. Drücken Sie **O** , um das Aufblasen zu starten.

Hinweis:

- Während des Aufblasens wird der aktuelle Luftdruck des Objekts auf dem Bildschirm des V2200Air angezeigt. Wenn der eingestellte Ziel-Luftdruckwert erreicht ist, wird V2200Air das Aufblasen automatisch stoppen.
- Während des Aufblasens drücken Sie **O** um sie bei Bedarf manuell zu stoppen.

Vorgeschlagene Druckbereiche für die Nutzung

Produktkategorie		Empfohlener Druckbereich
Autos	Autoreifen	2.2~2.8 bar
Motorräder	Motorradreifen Elektromotorradreifen	1.8~3.0 bar
Fahrräder	12 / 14 / 16 Zoll Fahrradreifen	30~50 PSI
	20 / 22 / 24 Zoll Fahrradreifen	40~50 PSI
	26 / 27,5 / 29 Zoll Fahrradreifen	45~65 PSI
	700C Fahrrad-Drahtreifen	100~130 PSI
	700C Fahrrad-Schlauchreifen	120~145 PSI
Sportbälle	Basketball	7~9 PSI
	Fußball	8~16 PSI
	Volleyball	4~5 PSI
	Rugby	12~14 PSI

4.5 Verwendung der LED-Taschenlampe

V2200Air verfügt über eine LED-Taschenlampe. Nach dem Einschalten können Sie  für 3 Sekunden gedrückt halten, um es einzuschalten.

Die LED-Taschenlampe verfügt auch über Stroboskop- und SOS-Funktionen. Sie können  drücken, um umzuschalten.

Drücken und halten Sie  für 3 Sekunden, um die LED-Taschenlampe auszuschalten.

4.6 Verwendung des V2200Air als Powerbank

Das V2200Air kann als Powerbank verwendet werden, um Handys, Tablets und andere elektronische Geräte aufzuladen.

Schalten Sie die V2200Air ein und verbinden Sie sie mit einem elektronischen Gerät über den USB-C Eingangs-/Ausgangsanschluss.

4.7 V2200Air ausschalten

Nachdem die V2200Air eingeschaltet ist, können Sie 7 Sekunden lang gedrückt halten, um sie auszuschalten.

Hinweis: Nach dem Einschalten schaltet sich die V2200Air automatisch aus, wenn innerhalb von 20 Sekunden keine Aktivität erfolgt.

5 Technische Daten

Modell	V2200Air
Spitzenstrom	2200A
Batteriekapazität	3.7V, 12000mAh; 44.4Wh
USB-C Eingang/ Ausgang	PD45W, 5V = 3A, 9V = 3A, 12V = 3A, 15V = 3A, 20V = 2.25A
USB-A Ausgang	5V = 3A
DC-Ausgang	Max 16.8V = 10A

6 Garantie

TOPDON Einjährige Eingeschränkte Garantie

TOPDON garantiert seinem ursprünglichen Käufer, dass die Produkte des Unternehmens für 12 Monate ab Kaufdatum frei von Material- und Verarbeitungsfehlern sind (Garantiezeitraum).

Für die während der Garantiezeit gemeldeten Mängel wird TOPDON das defekte Teil oder Gerät gemäß seiner Analyse und Bestätigung des technischen Supports entweder reparieren oder ersetzen.

TOPDON haftet nicht für Neben- oder Folgeschäden, die durch den Gebrauch, den Missbrauch oder die Montage des Geräts entstehen.

Bei Widersprüchen zwischen der TOPDON-Gewährleistungsrichtlinie und den örtlichen Regelungen haben die örtlichen Regelungen bevorzugte Stellung.

Diese eingeschränkte Garantie erlischt unter den folgenden Bedingungen:

- Missbrauch, Demontage, Änderung oder Reparatur durch nicht autorisierte Geschäfte oder Techniker.
- Unachtsame Handhabung und Verletzung des Betriebs.

Notiz: Alle Informationen in dieser Anleitung basieren auf den neuesten Informationen, die zum Zeitpunkt der Veröffentlichung verfügbar waren, und es kann keine Garantie für ihre Genauigkeit oder Vollständigkeit übernommen werden. TOPDON behält sich das Recht vor, jederzeit ohne Vorankündigung Änderungen vorzunehmen.

FRANÇAIS

1 Sécurité

Pour votre sécurité, celle des autres et pour éviter tout dommage au produit et à votre véhicule, LISEZ ET ASSUREZ-VOUS DE BIEN COMPRENDRE TOUTES LES INSTRUCTIONS DE SÉCURITÉ ET LES MESSAGES DE CE MANUEL AVANT DE PROCÉDER À UNE OPÉRATION.

- PORTER TOUJOURS DES LUNETTES DE SÉCURITÉ APPROUVÉES lorsque vous travaillez à proximité d'une batterie.
- UTILISER UNIQUEMENT les pinces de batterie fournies avec ce produit.
- NE PAS utiliser ce produit si le câble ou le démarreur d'urgence présente des dommages.
- NE PAS placer le produit en plein soleil ou dans des zones à haute température.
- NE PAS démonter le produit.
- NE PAS FUMER OU AVOIR DE FLAMMES À PROXIMITÉ DU VÉHICULE lors des tests. Les vapeurs de carburant et de batterie sont hautement inflammables.
- L'acide de la batterie est extrêmement corrosif. Si de l'acide pénètre dans vos yeux, RINCEZ-LES ABONDAMMENT À L'EAU FROIDE PENDANT AU MOINS 20 MINUTES ET CONSULTEZ IMMÉDIATEMENT UN MÉDECIN. Si de l'acide de batterie pénètre sur votre peau ou vos vêtements, LAVEZ IMMÉDIATEMENT AVEC UNE SOLUTION D'EAU ET DE BICARBONATE DE SOUDE.

Après utilisation, la buse de ce produit devient très

chaude. Ne touchez PAS directement la buse pour éviter les brûlures.

- Il est recommandé d'attendre trois à cinq minutes entre chaque utilisation de ce produit.
- Ce produit est équipé d'une batterie intégrée. Il est recommandé de le charger au moins tous les six mois.

2 Que contient la boîte?

- V2200Air
- Câble de pinces de démarrage
- Embouts de gonflage
- Aiguille de gonflage
- Câble USB-C vers USB-C
- Manuel de l'utilisateur

3 À propos de l'V2200Air

Le démarreur d'urgence et compresseur d'air V2200Air est un appareil 2-en-1 qui peut aider à démarrer les véhicules équipés de batteries plomb-acide 12V et gonfler les pneus de véhicule, les balles de sport ou autres objets. Il est doté de LED haute luminosité qui peuvent servir de lampe de poche ordinaire avec fonctions SOS et stroboscope. Il peut également servir de batterie externe pour charger les téléphones, les tablettes et autres appareils électroniques.

3.1 Démarreur d'urgence et compresseur d'air

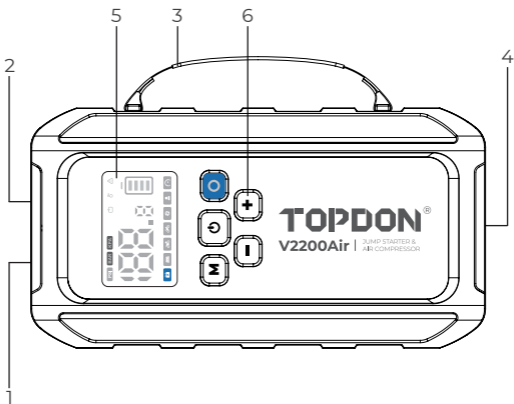

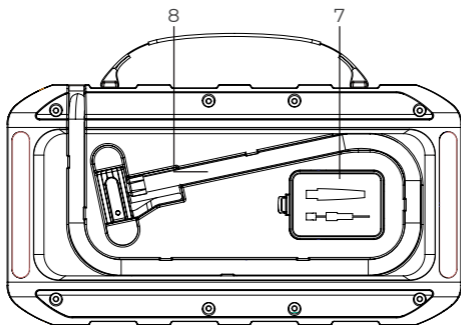

1. Ports d'entrée/sortie

- Port d'entrée/sortie USB-C (x1)
- Port de sortie USB-A (x1)
- Port de sortie CC (x1)

2. Port de démarrage d'urgence

3. Poignée de transport

4. Lampe de poche LED

5. Écran



Les icônes de l'écran sont décrites ci-dessous :

- A propos des modes de travail



Mode Démarrage d'Urgence. Il s'agit du mode par défaut lorsque l'V2200Air est allumé et est utilisé pour démarrer un véhicule.



Mode de gonflage de voiture. Cela est utilisé pour gonfler les pneus de voiture.



Mode de gonflage de moto. Cela est utilisé pour gonfler les pneus de moto.



Mode de gonflage de vélo. Cela est utilisé pour gonfler les pneus de vélo.



Mode de gonflage de balle de sport. Cela est utilisé pour gonfler les balles de basket, de football, etc.



Mode de gonflage personnalisé.



Mode de gonflage à pression stable. Ce mode permet de maintenir la pression d'air d'un objet cible stable. Dans ce mode, lorsque la pression d'air atteint la valeur prédéfinie, le gonflage s'arrête automatiquement. Lorsque la pression d'air devient inférieure à 5 % de la valeur prédéfinie, le gonflage reprend automatiquement jusqu'à ce que la pression d'air atteigne à nouveau la valeur prédéfinie.

- À propos de la valeur de pression d'air



Cette icône s'allume uniquement dans les modes de gonflage.

- À propos des unités de pression d'air

PSI **BAR** **KPA** Ces trois icônes représentent différentes unités de pression d'air.

- A propos des exceptions



Lorsque cette icône est activée, cela signifie que le V2200Air est surchauffé. (Le V2200Air reviendra à une température normale après s'être arrêté.)



Lorsque cette icône est allumée, cela signifie qu'un court-circuit ou une polarité inversée s'est produit.



Lorsque cette icône est activée, cela signifie qu'une exception au-delà des deux types mentionnés ci-dessus s'est produite.

- A propos de la charge de la batterie



Les quatre niveaux, du bas vers le haut, représentent respectivement 25 %, 50 %, 75 % et 100 % de charge.

6. Boutons



Appuyez dessus pour allumer l'V2200Air. Maintenez-le enfoncé pendant 3 secondes pour allumer ou éteindre la lampe de poche LED. Maintenez-le enfoncé pendant 7 secondes pour éteindre l'V2200Air. (L'V2200Air s'éteindra automatiquement s'il n'y a aucune activité pendant 20 secondes.)



Appuyez dessus pour basculer entre les 6 modes de fonctionnement. Maintenez-le enfoncé pendant 1,5 seconde pour basculer entre les 3 unités de pression d'air.

○ Dans un mode de gonflage, appuyez dessus pour démarrer ou arrêter le gonflage.

+ - Appuyez dessus pour augmenter ou diminuer la valeur de pression d'air.

7. Compartiment des accessoires

C'est là que sont rangés les embouts de gonflage et l'aiguille.

8. Tuyau de gonflage

3.2 Câble de pinces de démarrage

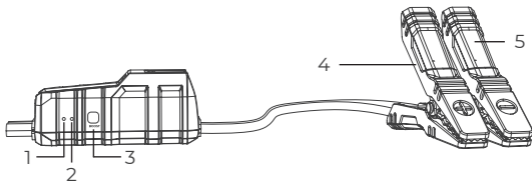

1. Indicateur Prêt à l'emploi

Il s'allume en vert fixe lorsque le démarreur d'urgence est prêt à être utilisé.

2. Indicateur d'erreur

Il s'allume en rouge fixe lorsqu'une polarité inversée, un court-circuit, une surchauffe ou une connexion incorrecte est détectée. (Le buzzer interne émettra une alerte sonore en même temps.)

Remarque : Si le démarreur d'urgence est correctement connecté, mais que ni l'indicateur Prêt à l'emploi ni l'indicateur d'erreur ne s'allume, cela peut être dû au fait que la tension de la batterie du véhicule est inférieure à 3V. Essayez de démarrer votre véhicule en utilisant le mode BOOST.

3. Bouton BOOST

Appuyez dessus pour activer le mode BOOST. L'indicateur Prêt à l'emploi s'allumera en vert. Démarrez votre véhicule dans les 30 secondes. Le mode BOOST s'éteint automatiquement et l'indicateur Prêt à l'emploi vert s'éteint si le véhicule n'est pas démarré dans les 30 secondes ou s'il ne démarre pas avec succès.

Remarque : Sous le mode BOOST, toutes les protections de sécurité seront temporairement désactivées. Utilisez ce mode avec prudence et seulement lorsque l'option de démarrage de batterie traditionnelle a déjà été essayée.

4. Pince positive (rouge)

5. Pince négative (noire)

4 Mode d'emploi

4.1 Chargement de l'V2200Air

Remarque : L'V2200Air doit être complètement chargé avant utilisation.

Vous pouvez charger l'V2200Air via le port USB-C.

Connectez une extrémité du câble USB-C vers USB-C au port USB-C et connectez l'autre extrémité à une prise de courant avec un port USB-C ou à un adaptateur secteur (non inclus).

4.2 Mise sous tension de l'V2200Air

Appuyez sur  pour allumer l'V2200Air.

Remarque : L'V2200Air s'éteindra automatiquement s'il n'y a aucune activité pendant 20 secondes.

4.3 Démarrage d'urgence d'un véhicule

Remarque : Le V2200Air ne peut être utilisé que pour démarrer des véhicules équipés de batteries au plomb de 12V.

L'V2200Air propose deux modes : Démarrage d'urgence et BOOST.

4.3.1 Mode Démarrage d'Urgence

1. Allumez l'V2200Air et connectez-le à la batterie du véhicule via le câble de pinces de démarrage.

Le connecteur bleu à une extrémité se connecte au port de démarrage d'urgence de l'V2200Air.

Les pinces rouge et noire à l'autre extrémité se connectent respectivement aux bornes positive et négative de la batterie.

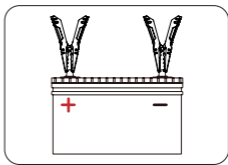
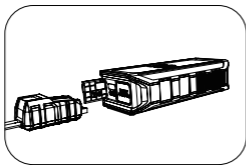

Remarque :

Lorsque l'V2200Air détecte la connexion à la batterie du véhicule, l'icône  (mode démarrage d'urgence) à l'écran s'allume en continu.

Si l'indicateur Prêt à l'emploi sur le câble de pinces de démarrage devient vert fixe, cela signifie que vous pouvez démarrer le véhicule.

Si l'indicateur Prêt à l'emploi ne devient pas vert fixe, cela signifie que la tension entre les pinces de démarrage est inférieure à 3V. Le véhicule ne démarrera pas avec succès dans ce mode. Vous pouvez essayer le mode BOOST.

2. Démarrez le véhicule dans les 30 secondes.
3. Débranchez le câble de pinces de démarrage de la batterie du véhicule lorsque le véhicule démarre.

Remarque : Si le véhicule ne démarre pas, veuillez déconnecter les pinces de démarrage de la batterie du véhicule. Vous pouvez réessayer 20 secondes plus tard. Nous vous recommandons vivement de ne pas démarrer un véhicule par saut de batterie plus de trois fois en deux minutes.

4.3.2 Mode BOOST

Si un véhicule ne démarre pas en mode Démarrage d'urgence, cela peut être dû à une tension inférieure à 3V entre les pinces de démarrage. Vous pouvez essayer le mode BOOST.

IMPORTANT : *En mode BOOST, l'V2200Air fournira automatiquement une sortie pendant 30 secondes. Il est strictement interdit de connecter directement la pince de démarrage positive à la pince négative dans ce mode. Sinon, il y aura un fort courant qui peut causer des dommages, des blessures, voire la mort.*

L'opération en mode BOOST est similaire à celle en mode Démarrage d'urgence. Il est nécessaire d'appuyer sur le bouton BOOST sur le câble de pinces de démarrage pour activer le mode BOOST

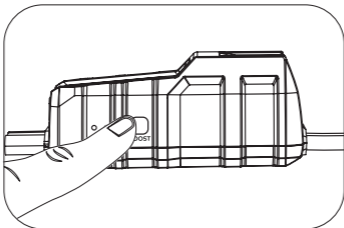

4.4 Utilisation de l'V2200Air pour le gonflage

Remarque : Veuillez vous assurer à l'avance de la pression d'air nécessaire à l'objet à gonfler.

1. Allumez l'V2200Air et appuyez sur **M** pour choisir l'un des six modes de gonflage.
2. Appuyez et maintenez **M** pendant 1,5 seconde pour choisir l'une des trois unités de pression d'air.
3. Appuyez sur **+** et **-** pour définir une valeur de pression d'air cible.
4. Assemblez l'embout de gonflage et l'aiguille fournis avec le tuyau de gonflage, puis connectez le tuyau à l'objet qui doit être gonflé.
5. Appuyez sur **O** pour démarrer le gonflage.

Remarques :

- Pendant le gonflage, la pression d'air en temps réel de l'objet s'affiche sur l'écran du V2200Air. Lorsqu'elle atteint la valeur de pression d'air cible qui a été définie, l'V2200Air arrêtera automatiquement le gonflage.
- Pendant le gonflage, appuyez sur  pour l'arrêter manuellement si nécessaire.



Plages de pression suggérées pour l'utilisation

Catégorie de produit		Plage de pression suggérée
Voitures	Pneus de voiture	2.2~2.8 bar
Motos	Pneus de moto Pneus de moto électrique	1.8~3.0 bar
Vélos	Pneus de vélo 12 / 14 / 16 pouces	30~50 PSI
	Pneus de vélo 20 / 22 / 24 pouces	40~50 PSI
	Pneus de vélo 26 / 27,5 / 29 pouces	45~65 PSI
	Pneus de vélo clincher 700C	100~130 PSI
	Pneus de vélo tubulaires 700C	120~145 PSI
Balles de sport	Basketball	7~9 PSI
	Football	8~16 PSI
	Volleyball	4~5 PSI
	Rugby	12~14 PSI

4.5 Utilisation de la lampe de poche LED

L'V2200Air est équipé d'une lampe de poche LED. Après l'allumage, vous pouvez appuyer et maintenir  pendant 3 secondes pour l'allumer.

La lampe de poche LED comporte également des fonctions stroboscopique et SOS. Vous pouvez appuyer sur  pour basculer.

Pour éteindre la lampe de poche LED, appuyez  et maintenez  pendant 3 secondes.

4.6 Utilisation de l'V2200Air comme batterie externe

L'V2200Air peut être utilisé comme batterie externe pour charger des téléphones, des tablettes et d'autres appareils électroniques.

Allumez l'V2200Air et connectez-le à un appareil électronique via le port d'entrée/sortie USB-C.

4.7 Mise hors tension de l'V2200Air

Après avoir allumé l'V2200Air, vous pouvez appuyer et maintenir  pendant 7 secondes pour l'éteindre.

Remarque : Après l'allumage, l'V2200Air s'éteindra automatiquement s'il n'y a aucune activité pendant 20 secondes.

5 Spécifications techniques

Modèle	V2200Air
Courant de pointe	2200A
Capacité de la batterie	3.7V, 12000mAh; 44.4Wh
Entrée/Sortie USB-C	PD45W, 5V = 3A, 9V = 3A, 12V = 3A, 15V = 3A, 20V = 2.25A
Sortie USB-A	5V = 3A
Sortie CC	Max 16.8V = 10A

6 Garantie

Garantie limitée d'un an de TOPDON

TOPDON garantit à l'acheteur initial que les produits de la société sont exempts de tout défaut matériel et de fabrication pendant 12 mois à compter de la date d'achat (période de garantie).

Pour les défauts signalés pendant la période de garantie, TOPDON réparera ou remplacera la pièce ou le produit défectueux selon l'analyse et la confirmation de son support technique.

TOPDON ne sera pas responsable des dommages accessoires ou indirects résultant de l'utilisation, de la mauvaise utilisation ou du montage de l'appareil.

S'il y a un conflit entre la politique de garantie de TOPDON et les lois locales, les lois locales prévaudront.

Cette garantie limitée est nulle dans les conditions suivantes :

- Mauvaise utilisation, démontage, modification ou réparation par des magasins ou des techniciens non autorisés.
- Manipulation négligente et violation des règles de fonctionnement.

Avis : Toutes les informations contenues dans ce manuel sont basées sur les dernières informations disponibles au moment de la publication et aucune garantie ne peut être donnée quant à leur exactitude ou leur exhaustivité. TOPDON se réserve le droit d'apporter des modifications à tout moment sans préavis.

ESPAÑOL

1 Seguridad

Por su seguridad y la seguridad de los demás, y para evitar cualquier daño al producto y su vehículo, LEA CUIDADOSAMENTE Y ASEGÚRESE DE ENTENDER COMPLETAMENTE TODAS LAS INSTRUCCIONES DE SEGURIDAD Y MENSAJES DE ESTE MANUAL ANTES DE OPERAR.

- SIEMPRE USE GAFAS DE SEGURIDAD APROBADAS al trabajar cerca de una batería.
- USE ÚNICAMENTE las pinzas para batería que vienen con este producto.
- NO use este producto si el cable o el arrancador de emergencia están dañados.
- NO coloque el producto bajo luz solar directa o en áreas de alta temperatura.
- NO desmonte el producto.
- NO FUME NI TENGA LLAMAS ABIERTAS CERCA DEL VEHÍCULO al probar. Los vapores del combustible y la batería son altamente inflamables.
- El ácido de la batería es extremadamente corrosivo. Si el ácido entra en contacto con sus ojos, ENJUÁGUELOS CUIDADOSAMENTE CON AGUA FRÍA CORRIENTE DURANTE AL MENOS 20 MINUTOS Y BUSQUE ATENCIÓN MÉDICA INMEDIATAMENTE. Si el ácido de la batería entra en contacto con su piel o ropa, LÁVELO INMEDIATAMENTE CON UNA SOLUCIÓN DE AGUA Y BICARBONATO DE SODIO.

- Después de usar este producto para inflar, el inyector se pondrá muy caliente. NO toque el inyector directamente para evitar quemaduras.
- Se recomienda esperar entre tres y cinco minutos entre cada uso de este producto.
- Este producto viene equipado con una batería integrada. Se recomienda cargarlo por lo menos cada seis meses.

2 ¿Qué hay en la Caja?

- V2200Air
- Cable de Pinzas del Arrancador
- Inyector de Inflación
- Aguja de Inflación
- Cable de USB-C a USB-C
- Manual del Usuario

3 Sobre el V2200Air

El V2200Air Arrancador & Compresor de Aire es un dispositivo 2-en-1 que puede ayudar a prender vehículos de batería de plomo ácido de 12V e inflar llantas de vehículos, pelotas deportivas u otros objetos. Viene con LEDs de alto lumen que pueden funcionar como una linterna regular con funciones SOS y estroboscópicas. También puede servir como un banco de energía para cargar teléfonos, tablets y otros dispositivos electrónicos.

3.1 Arrancador & Compresor de Aire

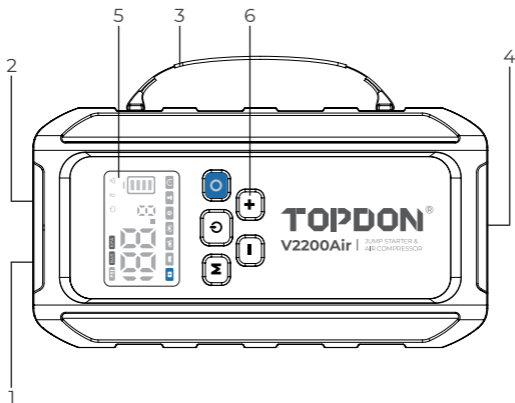

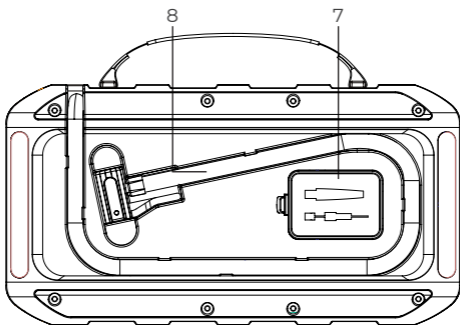

1. Puertos de Entrada/Salida

Puerto de Entrada/Salida USB-C (x1)

Puerto de Salida USB-A (x1)

Puerto de Salida DC (x1)

2. Puerto de Arranque

3. Manija de Transporte

4. Linterna LED

5. Pantalla

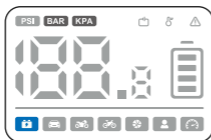

Los íconos en la pantalla se describen a continuación:

- Acerca de los modos de trabajo



Modo de Arranque. Este es el modo estándar cuando el V2200Air está prendido y es usado para arrancar un vehículo.



Modo Inflación de Coche. Esto es usado para inflar llantas de coche.



Modo Inflación de Motocicletas. Esto es usado para inflar llantas de motocicletas.



Modo Inflación de Bicicletas. Esto es usado para inflar llantas de bicicletas.



Modo Inflación de Pelotas Deportivas. Esto es usado para inflar pelotas de baloncesto, fútbol, etc.



Modo Inflación Customizada.



Modo Inflación de Presión Estable. Este modo ayuda a mantener la presión del aire de un objeto objetivo estable. En este modo, cuando la presión del aire alcanza el valor predeterminado, la inflación irá detenerse automáticamente. Cuando la presión del aire se pone abajo de un 5% del valor predeterminado, la inflación automáticamente continuará hasta que la presión del aire alcance el valor predeterminado nuevamente.

- Sobre el valor de presión del aire



Este ícono solamente se prende en modos de inflación.

- Sobre las unidades de presión del aire



Estos tres íconos son diferentes unidades de presión del aire.

- Acerca de las excepciones



Cuando este ícono está prendido, significa que el V2200Air está sobrecalentado. (El V2200Air volverá a la temperatura normal después de que deje de funcionar.)



Cuando este ícono está prendido, significa que ha ocurrido un cortocircuito o polaridad inversa.



Cuando este ícono está prendido, significa que ha ocurrido una excepción más allá de los dos tipos anteriores.

- Acerca de la carga de la batería



Los cuatro niveles de abajo hacia arriba representan el 25%, 50%, 75% y 100% de carga respectivamente.

6. Botones



Presiónelo para prender el V2200Air. Mantenga presionado por 3 segundos para prender o apagar la linterna LED. Mantenga presionado por 7 segundos para apagar el V2200Air. (El V2200Air se apagará automáticamente si no hay actividad por 20 segundos.)



Presiónelo para alternar entre 6 modos de operación. Mantenga presionado por 1.5 segundos para alternar entre 3 unidades de presión de aire.



En un modo de inflación, presione para empezar o detener la inflación.



Presiónelos para aumentar o disminuir el valor de la presión del aire.

7. Compartimento de Accesorios

Aquí es donde son mantenidos el inyector y la aguja de inflación.

8. Manguera de Inflación

3.2 Cable de Pinzas del Arrancador

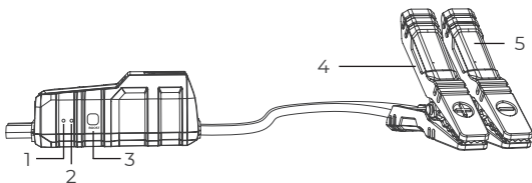

1. Indicador de Herramienta Lista

Se prende en verde fijo cuando el arrancador está listo para usar.

2. Indicador de Error

Se enciende en rojo fijo cuando se detecta que hay polaridad inversa, cortocircuito, sobrecalentamiento, o conexiones incorrectas. (El timbre interno sonará mientras el indicador esté prendido).

Nota: Si el arrancador está conectado correctamente, pero el Indicador de Herramienta Lista y el Indicador de Error están ambos apagados, puede ser porque el voltaje de la batería del vehículo es inferior a 3V. Intente arrancar su vehículo con el modo BOOST.

3. Botón BOOST

Presiónelo para accionar el modo BOOST. El Indicador de Herramienta Lista irá encenderse en verde. Prenda su vehículo entro de 30 segundos. El modo BOOST automáticamente se apaga, y el Indicador de Herramienta Lista verde se apaga si el vehículo no es prendido dentro de 30 segundos o no es arrancado con éxito.

Nota: Bajo el modo BOOST, todas las protecciones de seguridad serán temporalmente deshabilitadas. Use este modo con cuidado y solamente cuando la opción de arranque de batería tradicional ya haya sido intentada.

4. Pinza Positiva (Rojo)
5. Pinza Negativa (Negro)

4 Instrucciones de Uso

4.1 Recargando el V2200Air

Nota: El V2200Air debe estar completamente cargado antes del uso.

Usted puede cargar el V2200Air a través del puerto USB-C.

Conecte una punta del cable USB-C a USB-C al puerto USB-C y conecte la otra punta a una salida de corriente con un puerto USB-C o a un adaptador de fuerza (no incluido).

4.2 Prendiendo el V2200Air

Presione  para prender el V2200Air.

Nota: El V2200Air se apagará automáticamente si no hay actividad por 20 segundos.

4.3 Arrancando un Vehículo

Nota: El V2200Air solo se puede usar para arrancar vehículos alimentados por baterías de plomo-ácido de 12V.

El V2200Air ofrece dos modos: Arranque y BOOST.

4.3.1 Modo de Arranque

1. Prenda el V2200Air, y conecte el V2200Air a la batería del vehículo a través del cable de pinzas del arrancador.

El conector azul en una punta se conecta al puerto de arranque del V2200Air.

Las pinzas roja y negra en la otra punta se conectan a los terminales positivo y negativo de la batería, respectivamente.

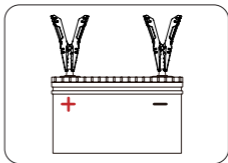
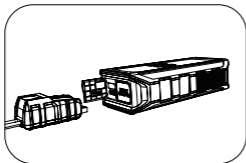

Nota:

Cuando el V2200Air detecta la conexión a la batería del vehículo, el icono  (Modo de Arranque) en la pantalla irá encenderse fijamente.

Si el Indicador de Herramienta Lista en el Cable de Pinzas del Arrancador se vuelve verde fijo, significa que usted puede prender el vehículo.

Si el Indicador de Herramienta Lista no se pone verde fijo, significa que el voltaje entre las pinzas de arranque es inferior a 3V. El vehículo no se arrancará con éxito en este modo. Puede intentar el modo BOOST.

2. Prenda el vehículo entro de 30 segundos.
3. Desconecte el cable de pinzas del arrancador de la batería del vehículo cuando el vehículo sea prendido.

Nota: Si el vehículo no logra arrancar, desconecte las pinzas de arranque de la batería del vehículo. Puede intentarlo nuevamente después de 20 segundos. Recomendamos encarecidamente que no intente arrancar un vehículo más de tres veces en dos minutos.

4.3.2 Mode BOOST

Si un vehículo no logra arrancar en el modo de Arranque, puede ser porque el voltaje entre las pinzas de arranque es inferior a 3V. Puede intentar el modo BOOST.

IMPORTANTE: En el modo BOOST, el V2200Air irá automáticamente producir energía por 30 segundos. Nunca se debe conectar directamente la pinza de arranque positiva con la negativa en este modo. De lo contrario, habrá una corriente fuerte que puede

causar daños, lesiones o incluso la muerte.

La operación en el modo BOOST es similar a la del modo Arranque. Usted debe presionar el botón BOOST en el Cable de Pinzas del Arrancador para activar el modo BOOST.

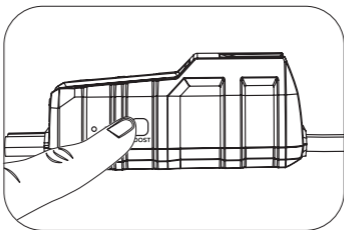

4.4 Usando el V2200Air para inflación

Nota: Por favor verifique de antemano cuanta presión de aire es necesaria para el objeto que será inflado.

1. Prenda el V2200Air, y presione **M** para elegir uno de los seis modos de inflación.
2. Presione y mantenga **M** por 1.5 segundos para elegir una de las tres unidades de presión del aire.
3. Presione **+** y **-** para elegir un valor de presión de aire objetivo.
4. Ensamble el inyector y la aguja de inflación suministrados con la manguera de inflación, y luego conecte la manguera al objeto que necesite la inflación.
5. Presione **O** para iniciar la inflación.

Nota:

- Durante la inflación, la presión de aire de tiempo real del objeto será exhibida en la pantalla del V2200Air. Cuando se alcanza el valor de presión de aire objetivo, el V2200Air irá detener la inflación automáticamente.
- Durante la inflación, presione  para detener manualmente caso sea necesario.

Rangos de Presión Sugeridos para el Uso

Categoría de Producto		Rangos de Presión Sugeridos
Coches	Llantas de coche	2.2~2.8 bar
Motocicletas	Llantas de motocicletas Llantas de motocicletas eléctricas	1.8~3.0 bar
Bicicletas	Llantas de bicicleta de 12/14/16 pulgadas Llantas de bicicleta de 20/22/24 pulgadas Llantas de bicicleta de 26/27.5/29 pulgadas Neumáticos clincher de bicicleta 700C Neumáticos tubulares de bicicleta 700C	30~50 PSI 40~50 PSI 45~65 PSI 100~130 PSI 120~145 PSI
Pelotas Deportivas	Baloncesto Fútbol Vóleybol Rugby	7~9 PSI 8~16 PSI 4~5 PSI 12~14 PSI

4.5 Usando la Linterna LED

El V2200Air posee una linterna LED. Después de encenderlo, usted puede mantener presionado  por 3 segundos para prenderla.

La linterna LED también viene con funciones de luz estroboscópica y SOS. Presione  para alternar.

Para prender o apagar la linterna LED, mantenga  presionado por 3 segundos.

4.6 Usando el V2200Air como un Power Bank

El V2200Air puede ser usado como un banco de energía para cargar teléfonos, tablets y otros dispositivos electrónicos.

Prenda el V2200Air y conéctelo a un dispositivo electrónico vía Puerto de entrada/salida USB-C.

4.7 Apagando el V2200Air

Después de prender el V2200Air, usted puede mantener presionado  por 7 segundos para apagarlo.

Nota: Después de prenderlo, el V2200Air se apagará automáticamente si no hay actividad por 20 segundos.

5 Especificaciones Técnicas

Modelo	V2200Air
Corriente Máxima	2200A
Capacidad de la Batería	3.7V, 12000mAh; 44.4Wh
Entrada/Salida USB-C	PD45W, 5V = 3A, 9V = 3A, 12V = 3A, 15V = 3A, 20V = 2.25A
Salida USB-A	5V = 3A
Salida DC	Max 16.8V = 10A

6 Garantía

Garantía limitada de un año para TOPDON

TOPDON asegura a sus compradores originales que los productos de la empresa estarán libres de defectos de materiales y mano de obra durante un período de 12 meses a partir de la fecha de compra (Período de Garantía).

Para los defectos reportados durante el período de garantía, TOPDON analizará y confirmará, reparará o reemplazará las piezas o productos defectuosos de acuerdo con su soporte técnico.

TOPDON no será responsable de ningún daño accidental o consecuente causado por el uso, mal uso o instalación del dispositivo.

Si hay conflictos entre la política de garantía de TOPDON y las leyes locales, prevalecerán las leyes locales.

Esta garantía limitada no es válida en los siguientes casos:

- Uso indebido, desmontaje, modificación o reparación de tiendas o técnicos no autorizados.
- Manejo de errores e irregularidades operativas.

Nota: Toda la información contenida en este manual se basa en la información más reciente disponible en el momento de su publicación y no garantiza su exactitud o exhaustividad. TOPDON se reserva el derecho de cambiarla en cualquier momento sin previo aviso.

ITALIANO

1 Sicurezza

Per la tua sicurezza e quella degli altri, e per evitare danni al prodotto e al tuo veicolo, LEGGI ATTENTAMENTE E ASSICURATI DI CAPIRE COMPLETAMENTE TUTTE LE ISTRUZIONI DI SICUREZZA E I MESSAGGI IN QUESTO MANUALE PRIMA DI OPERARE.

- **INDOSSA SEMPRE OCCHIALI DI SICUREZZA APPROVATI** mentre lavori vicino a una batteria.
- **UTILIZZA SOLO** i morsetti della batteria forniti con questo prodotto.
- **NON** utilizzare questo prodotto se il cavo o il dispositivo di avviamento hanno subito danni.
- **NON** esporre il prodotto alla luce solare diretta o in aree ad alta temperatura.
- **NON** smontare il prodotto.
- **NON FUMARE O AVERE ALCUNA FIAMMA VICINO AL VEICOLO** durante il test. I vapori di carburante e batteria sono altamente infiammabili.
- L'acido della batteria è estremamente corrosivo. Se l'acido entra negli occhi, **SCIAQUARLI ABBONDANTEMENTE CON ACQUA FREDDA CORRENTE PER ALMENO 20 MINUTI E CERCARE IMMEDIATAMENTE ASSISTENZA MEDICA.** Se l'acido della batteria dovesse venire a contatto con la pelle o i vestiti, **LAVARLO IMMEDIATAMENTE CON UNA SOLUZIONE DI ACQUA E BICARBONATO DI SODIO.**

- Dopo l'uso di questo prodotto per gonfiare, la bocchetta diventerà molto calda. NON toccare direttamente la bocchetta per evitare ustioni.
- Si consiglia di attendere tre o cinque minuti tra ogni utilizzo di questo prodotto.
- Questo prodotto è dotato di batteria integrata. Si consiglia di caricarla almeno ogni sei mesi.

2 Cosa c'è nella confezione?

- V2200Air
- Ago di gonfiaggio
- Cavo pinza di avviamento
- Cavo USB-C a USB-C
- Bocchettone di gonfiaggio
- Manuale utente

3 Riguardo a V2200Air

L'avviatore e compressore d'aria V2200Air è un dispositivo 2-in-1 che può aiutare ad avviare veicoli con batteria al piombo da 12V e gonfiare pneumatici di veicoli, palloni sportivi o altri oggetti. È dotato di LED ad alta luminosità che possono funzionare come una normale torcia con funzioni di SOS e stroboscopica. Può anche fungere da power bank per caricare telefoni, tablet e altri dispositivi elettronici.

3.1 Avviatore & Compressore d'Aria

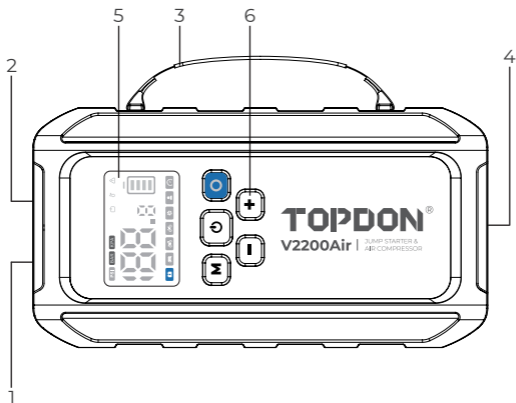

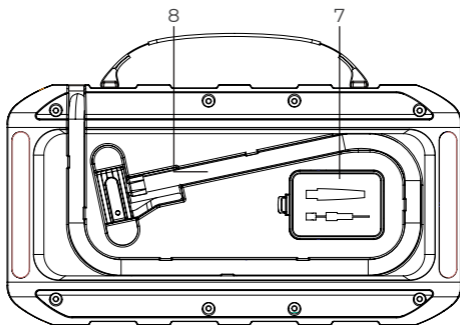

1. Porte di ingresso/uscita

Porta di ingresso/uscita USB-C (x1)

Porta di uscita USB-A (x1)

Porta di uscita DC (x1)

2. Porta di Avviamento

3. Maniglia di Trasporto

4. Torcia a LED

5. Schermo

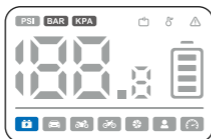

Di seguito sono descritte le icone sullo schermo:

- Informazioni sulle modalità di lavoro



Modalità Jump Start. Questa è la modalità predefinita quando V2200Air è acceso ed è utilizzata per avviare un veicolo.



Modalità Gonfiaggio Auto. Questa modalità viene utilizzata per gonfiare gli pneumatici dell'auto.



Modalità Gonfiaggio Moto. Questa modalità viene utilizzata per gonfiare gli pneumatici della moto.



Modalità Gonfiaggio Bicicletta. Questa modalità viene utilizzata per gonfiare gli pneumatici della bicicletta.



Modalità Gonfiaggio Palloni Sportivi. Questa modalità viene utilizzata per gonfiare palloni da basket, calcio, ecc.



Modalità Gonfiaggio Personalizzata.



Modalità Gonfiaggio a Pressione Stabile. Questa modalità aiuta a mantenere stabile la pressione dell'aria di un oggetto target. In questa modalità, quando la pressione dell'aria raggiunge il valore preimpostato, il gonfiaggio si interromperà automaticamente. Quando la pressione dell'aria diventa inferiore al 5% del valore preimpostato, il gonfiaggio riprenderà automaticamente fino a quando la pressione dell'aria raggiunge nuovamente il valore preimpostato.

- Riguardo al valore della pressione dell'aria



Questa icona si attiva solo nelle modalità di gonfiaggio.

- Riguardo alle unità di misura della pressione dell'aria



Queste tre icone rappresentano diverse unità di misura della pressione dell'aria.

- Informazioni sulle eccezioni



Quando questa icona è accesa, significa che V2200Air si è surriscaldato. (V2200Air tornerà alla temperatura normale dopo aver smesso di funzionare.)



Quando questa icona è accesa, significa che è avvenuto un cortocircuito o un'inversione di polarità.



Quando questa icona è accesa, significa che si è verificata un'eccezione al di là dei due tipi sopra menzionati.

- Informazioni sulla carica della batteria



I quattro livelli dal basso verso l'alto rappresentano rispettivamente il 25%, il 50%, il 75% e il 100% della carica.

6. Pulsanti



Premere per accendere V2200Air. Tenere premuto per 3 secondi per accendere o spegnere la torcia a LED. Tenere premuto per 7 secondi per spegnere V2200Air. (V2200Air si spegnerà automaticamente in assenza di attività entro 20 secondi.)



Premere per passare tra i 6 modi di funzionamento. Tenere premuto per 1,5 secondi per passare tra le 3 unità di misura della pressione dell'aria.



In una modalità di gonfiaggio, premere per avviare o interrompere il gonfiaggio.



Premere per aumentare o diminuire il valore della pressione dell'aria.

7. Scomparto degli Accessori

Qui vengono conservati il bocchettone e l'ago per il gonfiaggio.

8. Tubo di Gonfiaggio

3.2 Cavo pinza di avviamento

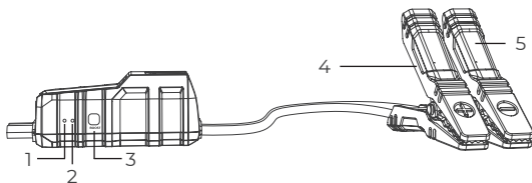

1. Indicatore di Prontezza degli Strumenti

Si illumina di verde fisso quando il booster è pronto per l'uso.

2. Indicatore di Errore

Si illumina di rosso fisso quando viene rilevata una polarità invertita, un cortocircuito, un surriscaldamento o una connessione impropria. (Nel frattempo, il buzzer interno emetterà un segnale acustico.)

Nota: Se il booster è correttamente collegato, ma né l'indicatore di prontezza degli strumenti né l'indicatore di errore sono illuminati, potrebbe essere perché la tensione della batteria del veicolo è inferiore a 3V. Provare a far partire il veicolo con la modalità

3. BOOST.

Pulsante BOOST

Premere per abilitare la modalità BOOST. L'indicatore di Prontezza degli Strumenti si illuminerà di verde. Avviare il veicolo entro 30 secondi. La modalità BOOST si disattiva automaticamente e l'indicatore di Prontezza degli Strumenti verde si spegne se il veicolo non viene avviato entro 30 secondi o se l'avviamento non riesce.

Nota: Nella modalità BOOST, tutte le protezioni di sicurezza saranno temporaneamente disattivate. Usare questa modalità con cautela e solo dopo aver provato l'opzione tradizionale di avviamento con batteria.

4. Morsetto Positivo (Rosso)
5. Morsetto Negativo (Nero)

4 Istruzioni per l'uso

4.1 Caricamento di V2200Air

Nota: V2200Air deve essere completamente caricato prima dell'uso.

È possibile caricare V2200Air tramite la porta USB-C.

Collegare un'estremità del cavo USB-C a USB-C alla porta USB-C e collegare l'altra estremità a una presa di corrente con una porta USB-C o a un adattatore di corrente (non incluso).

4.2 Accensione di V2200Air

Premere  per accendere V2200Air.

Nota: V2200Air si spegnerà automaticamente in assenza di attività entro 20 secondi.

4.3 Avviare un Veicolo

Nota: V2200Air può essere utilizzato solo per avviare veicoli alimentati da batterie al piombo da 12V.

V2200Air offre due modalità: Avvio e BOOST.

4.3.1 Modalità Jump Start

1. Accendere V2200Air e collegare V2200Air alla batteria del veicolo tramite il cavo morsetto per l'avviamento.

Il connettore blu su un'estremità si collega alla porta di avvio di V2200Air.

I morsetti rossi e neri sull'altra estremità si collegano rispettivamente ai terminali positivo e negativo della batteria.

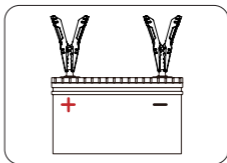
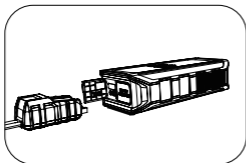

Nota:

Quando V2200Air rileva il collegamento alla batteria del veicolo, l'icona  (modalità Jump Start) sullo schermo diventerà stabile.

Se l'indicatore Tool-Ready sul cavo morsetto per l'avviamento diventa verde fisso, significa che è possibile avviare il veicolo.

Se l'indicatore Tool-Ready non diventa verde fisso, significa che la tensione tra i morsetti di avviamento è inferiore a 3V. Il veicolo non verrà avviato con successo in questa modalità. È possibile provare la modalità BOOST.

2. Avvia il veicolo entro 30 secondi.
3. Scollega il cavo morsetto per l'avviamento dalla batteria del veicolo quando il veicolo viene avviato.

Nota: Se il veicolo non riesce ad avviarsi, si prega di scollegare i morsetti per avviamento rapido dalla batteria del veicolo. È possibile riprovare 20 secondi dopo. Si consiglia vivamente di non avviare un veicolo più di tre volte entro due minuti.

4.3.2 Modalità BOOST

Se un veicolo non riesce ad avviarsi nella modalità Jump Start, potrebbe essere perché la tensione tra i morsetti per avviamento rapido è inferiore a 3V. È possibile provare la modalità BOOST.

IMPORTANTE: Nella modalità BOOST, V2200Air emetterà automaticamente per 30 secondi. Non è mai consentito collegare direttamente il morsetto di avviamento positivo a quello negativo in questa modalità. Altrimenti, potrebbe verificarsi una forte corrente che potrebbe causare danni, lesioni o

persino la morte.

L'operazione nella modalità BOOST è simile a quella nella modalità Jump Start. È necessario premere il pulsante BOOST sul cavo morsetto per l'avviamento per abilitare la modalità BOOST.

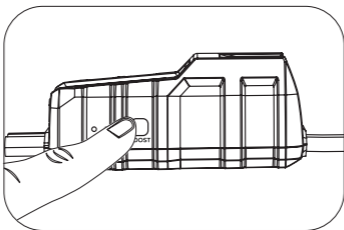

4.4 Utilizzo di V2200Air per l'inflazione

Nota: Assicurati in anticipo di quanto pressione d'aria è necessaria dall'oggetto che necessita di gonfiaggio.

1. Accendi V2200Air e premi **M** per scegliere una delle sei modalità di gonfiaggio.
2. Premi e tieni premuto **M** per 1,5 secondi per scegliere una delle tre unità di misura della pressione dell'aria.
3. Premi **+** e **-** per impostare un valore di pressione dell'aria desiderato.
4. Assembla la boccia di gonfiaggio e l'ago forniti con il tubo di gonfiaggio, e poi collega il tubo all'oggetto che ha bisogno di gonfiaggio.
5. Premi **O** per avviare il gonfiaggio.

Notes:

- Durante il gonfiaggio, la pressione dell'aria in tempo reale dell'oggetto verrà visualizzata sullo schermo di V2200Air. Quando raggiunge il valore di pressione dell'aria desiderato che è stato impostato, V2200Air interromperà automaticamente il gonfiaggio.
- Durante il gonfiaggio, premi  per interromperlo manualmente se necessario.

Intervallo di Pressione Consigliato per l'Uso

Categoria di Prodotto		Intervallo di Pressione Consigliato
Auto	Pneumatici dell'auto	2.2~2.8 bar
Motociclette	Pneumatici della motocicletta Pneumatici della motocicletta elettrica	1.8~3.0 bar
Biciclette	Pneumatici per biciclette da 12/14/16 pollici	30~50 PSI
	Pneumatici per biciclette da 20/22/24 pollici	40~50 PSI
	Pneumatici per biciclette da 26/27.5/29 pollici	45~65 PSI
	Pneumatici clincher per biciclette 700C	100~130 PSI
	Pneumatici tubolari per biciclette 700C	120~145 PSI
Palle sportive	Pallacanestro	7~9 PSI
	Calcio	8~16 PSI
	Pallavolo	4~5 PSI
	Rugby	12~14 PSI

4.5 Utilizzo della torcia a LED

V2200Air è dotato di una torcia a LED. Dopo averlo acceso, puoi premere e tenere premuto  per 3 secondi per accenderlo.

La torcia a LED è dotata anche di funzioni stroboscopiche e SOS. Puoi premere  per attivare.

Per spegnere la torcia a LED, premi e tieni premuto  per 3 secondi.

4.6 Utilizzo di V2200Air come power bank

V2200Air può essere utilizzato come power bank per caricare telefoni, tablet e altri dispositivi elettronici.

Accendi V2200Air e collegalo a un dispositivo elettronico tramite la porta di ingresso/uscita USB-C.

4.7 Spegnimento di V2200Air

Dopo che V2200Air è acceso, puoi premere e tenere premuto  per 7 secondi per spegnerlo.

Nota: Dopo essere stato acceso, V2200Air si spegnerà automaticamente se non ci sono attività entro 20 secondi.

5 Specifiche Tecniche

Modello	V2200Air
Corrente di Picco	2200A
Capacità della Batteria	3.7V, 12000mAh; 44.4Wh
Ingresso/uscita USB-C	PD45W, 5V \equiv 3A, 9V \equiv 3A, 12V \equiv 3A, 15V \equiv 3A, 20V \equiv 2.25A
Uscita USB-A	5V \equiv 3A
Uscita DC	Max 16.8V \equiv 10A

5 Garanzia

Garanzia limitata di un anno di TOPDON

TOPDON garantisce al suo acquirente originale che i prodotti dell'azienda saranno esenti da difetti di materiale e lavorazione per 12 mesi dalla data di acquisto (Periodo di garanzia).

Per i difetti segnalati durante il periodo di garanzia, TOPDON riparerà o sostituirà la parte o il prodotto difettoso in base all'analisi e alla conferma del supporto tecnico.

TOPDON non sarà responsabile per eventuali danni incidentali o consequenziali derivanti dall'uso, uso improprio o montaggio del dispositivo.

In caso di conflitto tra la politica di garanzia TOPDON e le leggi locali, prevarranno le leggi locali.

Questa garanzia limitata è nulla nelle seguenti condizioni:

- Usato in modo improprio, smontato, alterato o riparato da negozi o tecnici non autorizzati.
- Manipolazione negligente e violazione dell'operazione.

Avviso: tutte le informazioni contenute in questo manuale si basano sulle ultime informazioni disponibili al momento della pubblicazione e non può essere fornita alcuna garanzia per la sua accuratezza o completezza. TOPDON si riserva il diritto di apportare modifiche in qualsiasi momento senza preavviso.

한국어

1 안전에 대하여

사용자와 타인의 안전을 위해, 그리고 제품과 차량에 손상을 주지 않기 위해 이 설명서의 안전지침과 내용을 완전히 이해한 후 작동하십시오.

- 배터리 근처에서 작업할 때는 항상 승인된 보호경을 착용하십시오.
- 이 제품과 함께 제공되는 배터리 클램프를 사용하십시오.
- 케이블이나 본체에 손상이 있을 경우 사용을 중지하십시오.
- 제품을 직사광선이나 고온에 두지 마십시오.
- 제품을 임의로 분해하지 마십시오.
- 제품 사용 시, 흡연이나 화기사용을 금하여 주십시오. 차량의 연료와 배터리는 가연성입니다.
- 배터리산은 부식성이 매우 강합니다. 만약 산성분이 눈에 들어갔다면, 차가운 흐르는 물로 20 분 이상 세척하시고 즉시 의사의 진료를 받으세요. 산성분이 피부나 옷에 묻는다면, 물과 베이킹소다 용액으로 즉시 세척해야 합니다.
- 이 제품을 사용하여 팽창시킨 후에는 노즐이 매우 뜨거워집니다. 화상을 입을 수 있으므로 노즐을 직접 만지지 마십시오.
- 본 제품을 사용할 때마다 3~5 분 정도 기다리는 것이 좋습니다.
- 본 제품에는 배터리가 내장되어 있습니다. 최소한 6 개월에 한 번씩 충전하는 것이 좋습니다.

2 박스 안에 무엇이 있습니까 ?

- V2200Air
- 점프 스타트 클램프 케이블
- 인플레이션 노즐
- 인플레이션 침
- USB-C~USB-C 케이블
- 사용설명서

3 V2200Air 정보

V2200Air 점프 스타터 & 에어 컴프레서는 12V 납산 배터리 차량을 점프 스타트하고 차량 타이어, 스포츠 볼 또는 기타 물체를 부풀리는 데 도움이 되는 2-in-1 장치입니다. SOS와 스트로브 기능으로 일반 손전등으로 작동할 수 있는 고휘도 LED가 함께 제공됩니다. 또한 전화기, 태블릿 및 기타 전자 장치를 충전하는 전원 बैं크 역할을 할 수 있습니다.

3.1 점프 스타터 & 에어 컴프레서

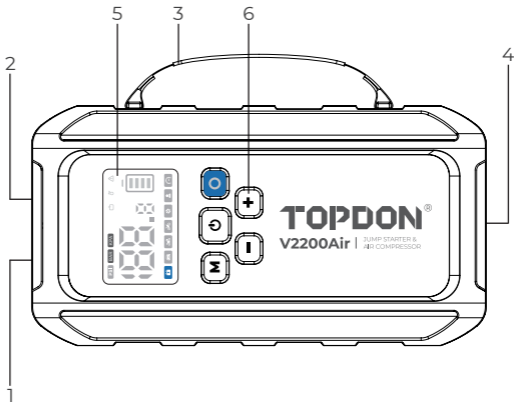

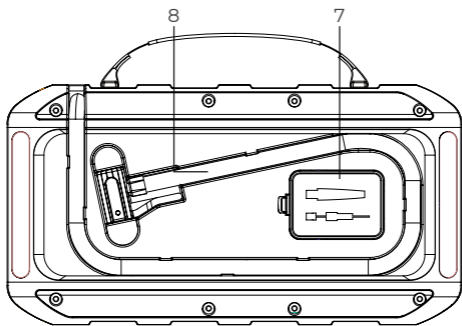

1. **입력 / 출력 포트**
 USB-C 입력 / 출력 포트 (x1)
 USB-A 출력 포트 (x1)
 DC 출력 포트 (x1)
2. **점프 스테트 포트**
3. **휴대용 손잡이**
4. **LED 손전등**
5. **스크린**



화면의 아이콘은 아래에 설명되어 있습니다 :

• 작업 모드



점프 스타트 모드 . 이 모드는 V2200Air 의 전원이 켜질 때 기본 모드이며 차량 점프 시동에 사용됩니다 .



차량 인플레이션 모드 . 이것은 자동차 타이어를 부풀리는 데 사용됩니다 .



모터사이클 인플레이션 모드 . 오토바이 타이어를 부풀리는 데 사용됩니다 .



자전거 인플레이션 모드 . 자전거 타이어를 부풀리는 데 사용됩니다 .



스포츠 볼 인플레이션 모드입니다 . 이것은 농구 , 축구 등을 부풀리는 데 사용됩니다 .



맞춤형 인플레이션 모드 .



안정 - 압력 인플레이션 모드 . 이 모드는 대상 물체의 공기압을 안정적으로 유지하는 데 도움이 됩니다 . 이 모드에서는 기압이 미리 설정된 값에 도달하면 인플레이션이 자동으로 중단됩니다 . 공기압이 사전 설정값의 5% 보다 낮아지면 공기압이 다시 사전 설정값에 도달할 때까지 자동으로 인플레이션이 재개됩니다 .

• 공기압 값 정보



이 아이콘은 인플레이션 모드에서만 켜집니다 .

• 공기압 유닛 정보



이 세 가지 아이콘은 서로 다른 공기압 장치입니다 .

- 예외 정보



이 아이콘이 켜질 경우 이는 V2200Air 이 (가) 과열되었음을 의미합니다 . (V2200Air 은 작동이 중지되면 정상 온도로 돌아갑니다 .)



이 아이콘이 켜질 경 단락 또는 역극성이 발생했음을 의미합니다 .



이 아이콘이 켜질 경우 위의 두 가지 유형을 넘어서는 예외가 발생했음을 의미합니다 .

- 배터리 충전 정보



아래에서 위까지 4 개의 레벨은 각각 25%, 50%, 75% 및 100%의 충전율을 나타냅니다 .

6. 버튼



이것을 눌러 V2200Air 의 전원을 켭니다 . 3 초간 누르고 있으면 LED 손전등을 켜거나 끌 수 있습니다 . 7 초간 길게 누르면 V2200Air 의 전원이 꺼집니다 . (V2200Air 은 15 초 이내에 활동이 없으면 자동으로 전원이 꺼집니다 .)



7 개의 작업 모드 사이에서 전환하려면 이를 누릅니다 . 1.5 초 동안 누르고 있으면 3 개의 공기압 유닛 사이를 전환할 수 있습니다 .



인플레이션 모드에서 이를 눌러 인플레이션을 시작하거나 중지합니다 .



압력값을 높이거나 낮추려면 누릅니다 .

7. 액세서리 컴파트먼트

이곳은 인플레이션 노즐과 바늘이 보관되는 곳입니다.

8. 인플레이션 호스

3.2 점프 스타트 클램프 케이블

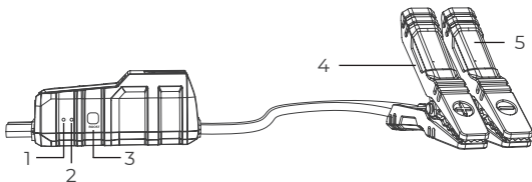

1. 도구 준비 표시기

점프 스타터를 사용할 준비가 되면 견고한 녹색으로 점등됩니다.

2. 오류 표시기

역극성, 단락, 과열 또는 부적절한 연결이 감지되면 단적색으로 점등됩니다. (그 사이에 내부 버저에서 삐 소리가 납니다.)

참조: 점프 스타터가 올바르게 연결되어 있지만 Tool-Ready 표시등 또는 Error 표시등이 모두 켜지지 않는 경우 차량의 배터리 전압이 3V 미만이기 때문일 수 있습니다. BOOST 모드로 차량을 점프 시동해 보세요.

3. BOOST 버튼

BOOST 모드를 활성화하려면 누릅니다. 도구 - 준비 표시기에 녹색 불이 들어옵니다. 30 초 이내에 차량을 시동하십시오. BOOST 모드는 자동으로 꺼지고, 차량이 30 초 이내에 시동을 걸거나 크랭크에 성공하지 않으면 녹색 Tool-Ready 표시등이 꺼

집니다.

참조 : BOOST 모드에서는 모든 안전 보호가 일시적으로 비활성화됩니다. 이 모드는 기존 배터리 점프 옵션이 이미 시도된 경우에만 주의하여 사용하십시오.

4. 양극 클램프 (빨간색)

5. 음극 클램프 (검은색)

4 사용법

4.1 충전기 V2200Air

참조 : V2200Air 은 사용 전에 완전히 충전해야 합니다.

USB-C 포트를 통해 V2200Air 을 충전할 수 있습니다.

USB-C 와 USB-C 케이블의 한쪽 끝을 USB-C 포트에 연결하고 다른 쪽 끝을 USB-C 포트가 있는 전원 콘센트 또는 전원 어댑터 (미포함) 에 연결합니다.

4.2 V2200Air 전원 켜기

 를 / 을 눌러 V2200Air 의 전원을 켭니다.

참조 : V2200Air 은 15 초 이내에 활동이 없으면 자동으로 전원이 꺼집니다.

4.3 점프 스타트업 차량

참조 : V2200Air 은 12V 납축 배터리로 구동되는 시동 차량의 점프에만 사용할 수 있습니다 .

V2200Air 은 두 가지 모드 제공 : 점프 스타트 및 BOOST.

4.3.1 점프 스타트 모드

1. V2200Air 의 전원을 켜고 점프 스타트 클램프 케이블을 통해 V2200Air 을 차량 배터리에 연결합니다 .

한쪽 끝의 파란색 커넥터는 V2200Air 의 점프 스타트 포트에 연결됩니다 .

다른 쪽 끝에 있는 빨간색과 검은색 클램프는 각각 배터리의 양극 단자와 음극 단자에 연결됩니다 .

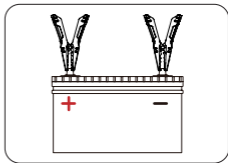
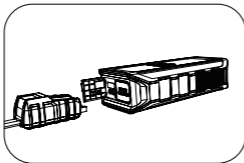

참조 :

V2200Air 이 차량 배터리 연결을 감지하면 화면의  아이콘 (점프 스타트 모드) 이 켜집니다 .

점프 스타트 클램프 케이블의 Tool-Ready 표시등이 녹색으로 켜지면 차량을 시동할 수 있음을 의미합니다 .

Tool-Ready 표시등이 녹색으로 켜지지 않으면 점프 시작 클램

프 사이의 전압이 3V 보다 낮다는 것을 의미합니다 . 이 모드에서는 차량이 성공적으로 시동되지 않습니다 . BOOST 모드를 사용해 볼 수 있습니다 .

2. 2.30 초 이내에 차량을 시동합니다 .
3. 차량 시동 시 차량 배터리에서 점프 스타트 클램프 케이블을 분리합니다 .

참조 : 차량 시동이 걸리지 않을 경우 차량 배터리에서 점프 스타트 클램프를 분리하십시오 . 20 초 후에 다시 시도할 수 있습니다 . 2 분 이내에 3 회 이상 차량을 점프시동하지 말 것을 강력히 권장합니다 .

4.3.2 BOOST 모드

점프 스타트 모드에서 차량을 시동하지 못할 경우 점프 스타트 클램프 사이의 전압이 3V 보다 낮기 때문일 수 있습니다 . BOOST 모드를 사용해 볼 수 있습니다 .

주요사항 : BOOST 모드에서는 V2200Air 이 30 초 동안 자동으로 출력됩니다 . 이 모드에서는 양극 점프 스타트 클램프를 음극 클램프에 직접 연결하는 것이 절대 허용되지 않습니다 . 그렇지 않으면 손상 , 부상 또는 심지어 사망을 유발할 수 있는 강한 전류가 발생합니다 .

BOOST 모드에서의 동작은 점프 스타트 모드에서의 동작과 유사합니다 . 귀하님은 점프 스타트 클램프 케이블의 BOOST 버튼을 눌러 BOOST 모드를 활성화해야 합니다 .

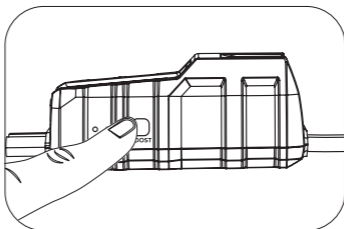

4.4 인플레이션에 V2200Air 사용

참조 : 인플레이션이 필요한 물체에 필요한 공기압이 어느 정도인지 미리 확인 부탁드립니다.

1. V2200Air의 전원을 켜고 **M** 를 / 을 눌러 6 개의 인플레이션 모드 중 하나를 선택합니다.
2. **M** 를 / 을 1.5 초간 길게 눌러 3 개의 공기압 장치 중 하나를 선택합니다.
3. **+** 및 **-** 를 / 을 눌러 목표 공기압 값을 설정합니다.
4. 공급된 인플레이션 노즐과 바늘을 인플레이션 호스로 조립한 다음, 인플레이션이 필요한 물체에 호스를 연결합니다.
5. 인플레이션을 시작하려면 **O** 를 / 을 누릅니다.

참조 :

- 인플레이션이 진행되는 동안 물체의 실시간 공기압이 V2200Air 의 화면에 표시됩니다 . 설정된 목표 공기압 값에 도달하면 V2200Air 은 자동으로 인플레이션을 중지합니다 .
- 인플레이션이 발생하는 동안 ○ 를 / 을 눌러 필요한 경우 수동으로 중단합니다 .

권장되는 사용 압력 범위

제품 카탈로그		권장되는 압력 범위
차량	자동차 타이어	2.2~2.8 바
모토사이클	모토사이클 타이어 전기 모토사이클 타이어	1.8~3.0 바
자전거	12 / 14 / 16 인치 자전거 타이어 20 / 22 / 24 인치 자전거 타이어 26 / 27.5 / 29 인치 자전거 타이어 700C 자전거 실린더 타이어 700C 자전거 통형 타이어	30~50 PSI 40~50 PSI 45~65 PSI 100~130 PSI 120~145 PSI
스포츠 볼	농구 축구 배구 럭비	7~9 PSI 8~16 PSI 4~5 PSI 12~14 PSI

4.5 LED 손전등 사용

V2200Air 은 LED 손전등이 있습니다 . 전원이 켜진 후  를 / 을 3 초 동안 길게 눌러 켤 수 있습니다 .

LED 손전등에는 스트로브 및 SOS 기능도 함께 제공됩니다 .  를 / 을 눌러 전환할 수 있습니다 .

LED 손전등을 끄려면  를 / 을 3 초간 길게 누릅니다 .

4.6 파워 뱅크로 V2200Air 사용하기

V2200Air 은 전화기 , 태블릿 및 기타 전자 장치를 충전하는 전원 뱅크로 사용할 수 있습니다 .

V2200Air 의 전원을 켜고 USB-C 입출력 포트를 통해 전자 장치에 연결합니다 .

4.7 V2200Air 전원 끄기

전원이 켜진 후  를 / 을 7 초 동안 길게 눌러 켤 수 있습니다 .

참조 : 전원을 켜 후 15 초 이내에 활동이 없으면 V2200Air 은 자동으로 전원이 꺼집니다 .

5 기술 사양

모델	V2200Air
피크 전류	2200A
배터리 용량	3.7V, 12000mAh; 44.4Wh
USB-C 입력 / 출력	PD45W, 5V ≡ 3A, 9V ≡ 3A, 12V ≡ 3A, 15V ≡ 3A, 20V ≡ 2.25A
USB-A 출력	5V ≡ 3A
DC 출력	최대 16.8V ≡ 10A

6 제품 보증

탑돈의 보증내용

TOPDON 은 원 구매자에게 회사 제품이 구매일로부터 12 개월 (보증 기간) 동안 자재 및 제작상의 결함이 없음을 보증합니다 .

보증 기간 동안 보고된 결함의 경우 TOPDON 은 기술 지원 분석 및 확인에 따라 결함이 있는 부품 또는 제품을 수리하거나 교체합니다 .

TOPDON 은 기기의 임의사용 , 오용 또는 장착으로 인해 발생하는 부수적 또는 결과적 손해에 대해 책임을 지지 않습니다 .

TOPDON 보증 정책과 현지 법률이 다를 경우 현지 법률이 우선합니다 .

다음과 같은 조건에서는 보증이 불가합니다 :

- 승인되지 않은 매장 또는 기술자가 잘못 사용 , 분해 , 변경 또는 수리한 경우 .
- 부주의한 취급 및 운영 위반 .

참고 : 이 설명서의 모든 정보는 게시 시 제공되는 최신 정보를 기반으로 하며 정확성이나 완전성에 대한 보증은 할 수 없습니다 . TOPDON 은 언제든지 예고 없이 변경할 수 있는 권리를 보유합니다 .

日本語

1 安全

お客様の安全と他人の安全のために、そしてお客様の製品と車に損傷を与えないために、慎重にお読みください。運転する前に、このマニュアルに記載されているすべての安全指示とメッセージを十分に理解してください。

- バッテリーの近くで作業している間は、常に承認された安全 GOOGLES を着用してください。
- 本製品に付属のバッテリー・クランプのみを使用してください。
- ケーブルやジャンプ・スタータに損傷がある場合は、本製品を使用しないでください。
- 直射日光や高温の場所には置かないでください。
- 製品を分解しないでください。
- 試験時には、車両の近くでの喫煙や炎の使用は避けてください。燃料と電池の蒸気は非常に可燃性です。
- バッテリー酸は非常に腐食性があります。酸が目に入った場合は、冷たい水で 20 分以上流し、すぐに医師の診察を受けてください。皮膚や衣服に電池の酸が付着した場合は、すぐに水と重曹の溶液で洗ってください。
- 本製品を使用して空気を注入した後は、ノズルが非常に熱くなります。火傷を防ぐため、ノズルには直接触れないでください。
- この製品を使用するたびに 3～5 分待つことをお勧めします。
- 本製品にはバッテリーが内蔵されています。少なくとも 6 か月ごとに充電することをお勧めします。

2 箱に何が入っていますか？

- V2200Air
- インフレ針
- ジャンプ・スタート・クランプ
- USB-C と USB-C の接続ケーブル
- ケーブル
- ユーザー・マニュアル
- インフレ・ノズル

3 V2200Air について

V2200Air ジャンプ・スターター・エア・コンプレッサーは、12V 鉛蓄電池車のジャンプ・スタートや、車のタイヤ、スポーツ・ボールなどを膨らませることができる 2 イン 1 デバイスです。SOS とストロボ機能を備えた通常のフラッシュライトとして機能する高ルーメン LED が付属しています。また、電話、タブレット、その他の電子機器を充電するためのパワーバンクとしても機能します。

3.1 ジャンプ スターター & エア コンプレッサー

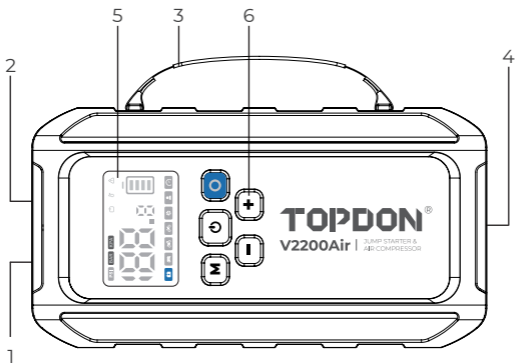

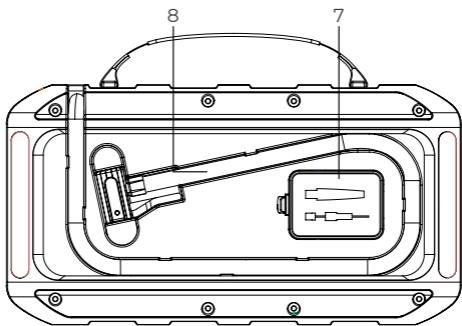

1. 入力 / 出力ポート
 USB-C 入出力ポート (x1)
 USB-A 出力ポート (x1)
 DC 出力ポート (x1)
2. ジャンプ・スタート・ポート
3. 手持式ハンドル
4. LED フラッシュライト
5. スクリーン



画面上のアイコンは以下のとおりです：

- 動作モードについて



ジャンプ・スタート・モード。これは V2200Air の電源が入っているときのデフォルトモードで、車両のジャンプ・スタートに使用されます。



車インフレ・モード。これは、自動車のタイヤを膨らませるために使用されます。



オートバイのインフレ・モード。これはオートバイのタイヤを膨脹させるのに使用されます。



自転車インフレモード。これは自転車のタイヤを膨らませるために使用されます。



スポーツ用のインフレ・モード。バスケットボールやフットボールなどを膨らませるのに使われます。



カスタム・インフレモード



安定した圧力のインフレ・モード。このモードは、対象物の気圧を安定させるのに役立ちます。このモードでは、空気圧が設定値に達すると、インフレが自動的に停止します。空気圧が設定値の 5% 未満になると、空気圧が再び設定値に達するまで自動的にインフレが再開されます。

- 空気圧値について



このアイコンはインフレ・モードでのみオンになります。

- 気圧の単位について



これらの 3 つのアイコンは、異なる気圧単位です。

- 例外について



このアイコンがオンの場合、V2200Air が過熱していることを示しています。V2200Air は動作停止後、通常の温度に戻ります。



このアイコンがオンの場合、短絡または逆極性が発生していることを意味します。



このアイコンがオンの場合は、上記 2 種類以外の例外が発生していることを意味します。

- バッテリー充電について



下から上への 4 つのレベルは、それぞれ 25%、50%、75%、100% の電荷を表しています。

6. ボタン



それを押して V2200Air の電源を入れます。3 秒間長押しして LED ライトのオン / オフを切り替えます。7 秒間長押しすると、V2200Air の電源が切れます。(15 秒以内に操作がないと V2200Air は自動的に電源を切ります。)



それを押すと、7 つの作業モードを切り替えることができます。1.5 秒間押し続けると、3 つの空気圧ユニットを切り替えることができます。



インフレ・モードでは、それを押すとインフレが開始または停止します。



これを押すと空気圧値が増減します。

7. アクセサリー・コンパートメント

これは、膨張ノズルと針が保持されている場所です。

8. インフレ・ホース

3.2 ジャンプ・スタート・クランプ・ケーブル

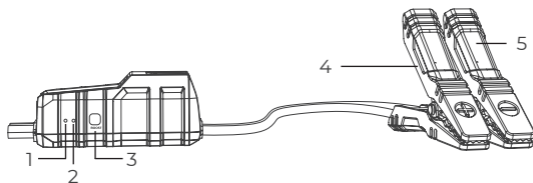

1. ツール対応インジケータ

ジャンプ・スターターが使用可能になると緑色に点灯します。

2. 誤差インジケータ

このデバイスは、逆極性、短絡、過熱、または不適切な接続を検出すると赤色で点灯します。(その間に内部ブザーが鳴ります。)

注意：ジャンプ・スターターが正しく接続されているが、ツール対応インジケータもエラー・インジケータも点灯していない場合は、車両のバッテリー電圧が3V未満である可能性があります。ブースト・モードであなたの車をジャンプ・スタートしてみてください。

3. ブースト・ボタン

これを押すとブースト・モードが有効になります。ツール

対応インジケーターが緑色に点灯します。30 秒以内に車を起動します。ブースト・モードは自動的にオフになり、車両が 30 秒以内に起動しないか、正常にクランク・アップされないと、緑色のツール対応インジケーターが消えます。

注意: ブースト・モードでは、すべての安全保護が一時的に無効になります。このモードは注意して使用し、従来のバッテリー・ジャンプ・オプションをすでに試している場合にのみ使用してください。

4. 正クランプ (赤)
5. 負クランプ (黒)

4 使用方法

4.1 V2200Air を充電します

注意: V2200Air は使用前に完全に充電する必要があります。V2200Air は USB-C ポート経由で充電できます。

USB-C-USB-C ケーブルの一方の端を USB-C ポートに接続し、もう一方の端を USB-C ポート付きの電源コンセントまたは電源アダプター (別売) に接続します。

4.2 V2200Air を電源入れます

 を押して V2200Air を電源入れます。

注意: 15 秒以内に何も動作しなければ、V2200Air は自動的に電源をオフにします。

4.3 車両のジャンプ・スタート

注意: V2200Air は 12V 鉛蓄電池で駆動するジャンプ・スタート車両にのみ使用できます。

V2200Air には 2 つのモードがあります。ジャンプ・スタートとブースト・モード。

4.3.1 ジャンプ・スタート・モード

1. V2200Air の電源を入れ、ジャンプ・スタート・クランプ・ケーブルで V2200Air を車載バッテリーに接続します。

一方の端の藍コネクターは V2200Air のジャンプ・スタート・ポートに接続します。

もう一方の端の赤と黒のクランプは、それぞれバッテリーの正と負の端子に接続されています。

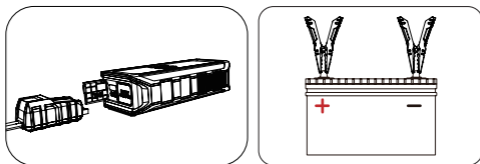

注意:

車両のバッテリーとの接続を検出すると、画面上の  アイコン (ジャンプ・スタート・モード) がオンになります。

ジャンプ・スタート・クランプ・ケーブルの工具対応インジケーターが緑色になった場合は、車両を始動できること

を意味します。

ツール対応インジケータが緑色にならない場合、ジャンプ・スタート・クランプ間の電圧が3Vより低いことを意味します。このモードでは車両は正常に起動しません。ブースト・モードを試すことができます。

2. 30 秒以内にスタートします。
3. 車両が始動したら、ジャンプ・スタート・クランプ・ケーブルを車両のバッテリーから外します。

注意: 車両が始動できない場合は、ジャンプ・スタート・クランプを車両のバッテリーから外してください。20 秒後に再試行できます。2 分以内に 3 回以上ジャンプ・スタートしないことを強くお勧めします。

4.3.2 ブースト・モード

ジャンプ・スタート・モードで車両の始動に失敗した場合、ジャンプ・スタート・クランプ間の電圧が3Vより低いことが原因である可能性があります。ブースト・モードを試すことができます。

重要: ブースト・モードでは、V2200Air は自動的に 30 秒間出力します。このモードでは、正のジャンプ・スタート・クランプを負のジャンプ・スタート・クランプに直接接続することはできません。そうしないと、損傷、怪我、さらには死を引き起こす可能性のある強い電流が発生します。

ブースト・モードの動作は、ジャンプ・スタート・モードの動作と似ています。ブースト・モードを有効にするには、ジャンプ・スタート・クランプ・ケーブルのブースト・ボタンを押す必要があります。

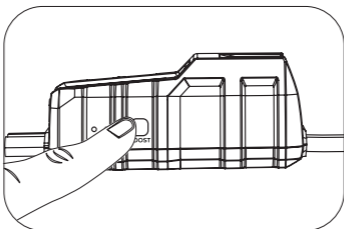

4.4 V2200Air を使用してインフレを行います

注意：インフレが必要な対象物は、どのくらいの空気圧が必要かを事前に確認しておいてください。

1. V2200Air の電源を入れ、**M** を押して6つのインフレ・モードのいずれかを選択します。
2. **M** を1.5秒間長押しし、3つの空気圧単位から1つを選択します。
3. **+** と **-** を押して目標空気圧値を設定します。
4. 付属の膨張ノズルと針を膨張ホースで組み立て、膨張を必要とする対象物にホースを接続します。
5. **O** を押してインフレを開始する。

注意：

- 膨張中は、オブジェクトのリアルタイムの空気圧が V2200Air の画面に表示されます。設定した目標空気圧値に達すると、V2200Air は自動的にインフレを停止します。
- インフレ中に **○** を押して、必要に応じて手動で停止します。

使用するための推奨圧力範囲

対象品目		圧力範囲提案
車	車タイヤ	2.2~2.8 バー
オートバイ	オートバイのタイヤ 電動オートバイのタイヤ	1.8~3.0 バー
自転車	12/14/16 インチ自転車用タイヤ 20/22/24 インチ自転車用タイヤ 26/27.5/29 インチ自転車用タイヤ 700C の自転車用クリンチャータイヤ 700C の自転車チューブラータイヤ	30~50 PSI 40~50 PSI 45~65 PSI 100~130 PSI 120~145 PSI
スポーツ・ボール	バスケット・ボール サッカー バレー・ボール ラグビー	7~9 PSI 8~16 PSI 4~5 PSI 12~14 PSI

4.5 LED フラッシュライトを使用します

V2200Air には LED フラッシュライトが搭載されています。電源が入ったら、 を 3 秒間長押しするとオンになります。

LED フラッシュライトは、ストロボと SOS 機能も付属しています。
 を押して切り替えられます。

LED フラッシュライトを消すには、 を 3 秒間長押しします。

4.6 V2200Air をパワーバンクとして使用します

V2200Air は、携帯電話やタブレットなどの電子機器を充電するための電源バンクとして使用できます。

V2200Air の電源を入れ、USB-C 入力 / 出力ポートを介して電子機器に接続します。

4.7 V2200Air を電源切ります

V2200Air の電源が入ったら、を 7 秒間長押しすると電源が切れます。

注意：電源投入後、15 秒以内に何も動作しなければ、V2200Air は自動的に電源を切ります。

5 技術仕様

モデル	V2200Air
最大電流	2200A
バッテリーの容量	3.7V, 12000mAh; 44.4Wh
USB-C 入出力	PD45W, 5V ≒ 3A, 9V ≒ 3A, 12V ≒ 3A, 15V ≒ 3A, 20V ≒ 2.25A
USB-A 出力	5V ≒ 3A
DC 出力	最大 16.8V ≒ 10A

6 保証

TOPDON の 1 年間の限定保証

TOPDON は、購入日から 12 ヶ月以内（保証期間）に材料とプロセスが欠陥がないことを元の購入者に保証します。

保証期間内に報告された欠陥について、TOPDON は技術サポートに基づいて欠陥部品や製品の修理または交換を分析および確認します。

TOPDON は、デバイスの使用、誤用、や取り付けによる付随的または結果的な損害に対して責任を持っていません。

TOPDON 保証ポリシーと現地の法律は何かの競合がある場合は、現地の法律に準拠してください。

次の場合は、この限定保証は無効です。

- 無許可店舗や技術者による誤用、取り外し、変更、修理
- 不注意な処理や不適切な操作

知らせこのマニュアルのすべての情報は、出版時に利用可能な最新の情報に基づいて、正確性や完全性は保証されていません。

TOPDON は予告なしで変更する権利を保持しています。



TEL

86-755-21612590
1-833-629-4832 (NORTH AMERICA)
+34 930 038 094 (Europe)



EMAIL

SUPPORT@TOPDON.COM



WEBSITE

WWW.TOPDON.COM



FACEBOOK

@TOPDONOFFICIAL



X

@TOPDONOFFICIAL



RoHS



FR

PAPIER

